

はしがき

本書は、平成26年度中における市川市消防局の現況及び概要を紹介することを目的として編集したものです。

平成27年5月

かじなしくん



かじなしちゃん







市民との協働により「安全・安心な災害のない街 いちかわ」を創造していくため消防がより市民に親しまれ、認識されるように市川市消防局のマスコットキャラクターを作成しました。

市川市消防局の一目統計

平成27年4月1日現在

概況	面積	人口	世帯数	署所	
					
	56.39 K m ²	474,155 人	226,296世帯	消防局	1
				消防署	4
			出張所	7	

組織	消防職員		救急救命士		車両		消防団員・分団	
								
	定数	520 人	男性救命士	56(44) 人	ポンプ車	14 台	分団数	23
	実数	512 人	女性救命士	9(5) 人	救急車	15 台	定数	400 人
	男性職員	485 人	合計	65(49) 人	はしご車	3 台	男性団員	343 人
	女性職員	27 人	※()実働人数を示す		救助工作車	4 台	女性団員	7 人
				その他	73 台			

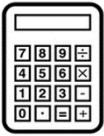
予算 災害件数	消防予算	火災件数(平成26年)	救急件数(平成26年)	救助件数(平成26年)
				
	5,380,000千円	117 件	21,515 件	333 件
	前年比 23,000千円	前年比 8件減	前年比 722件増	前年比 50件増

統計	火災原因(平成26年)		防火思想普及活動		危険物施設		防火対象物 (消防用設備を必要とする建物)	
								
	放火(疑い含む)	30 件	住宅防火訪問	1,433 回	製造所	7	防火対象物数 11,064	
	たばこ	17 件	巡回広報	1,658 回	貯蔵所	966		
	こんろ	12 件	庁舎見学	64 回	取扱所	209		
		腹話術等	23 回					

統計	消防団出動状況 (平成26年)		救命講習 (平成26年)		消防水利		消防音楽隊 (平成26年)	
								
	火災・警戒等	646 回	実施回数	482 回	消火栓	4,994	出演回数	29 回
	訓練	450 回	参加人数	18,805 人	防火水槽	1,692	視聴者数	69,300 人
合計	1,096 回			その他	981			



市川市市民憲章

わたくしたちは

江戸川の流れと松の緑に象徴される郷土市川とその自然を愛し由緒ある史跡と伝承をまもり育て文教都市にふさわしく教育と文化を重んじ人間性豊かな調和のとれた明るいまちをつくるためにつぎのことを定めます

- 1 きれいで 安全な より住みよい
まちをつくります
- 1 親切で あたたかい 希望にみちた
まちをつくります
- 1 教育と文化をそだて かおり高い
まちをつくります
- 1 健康で 楽しく働く たくましい
まちをつくります
- 1 みんなの幸せを願い 豊かな福祉の
まちをつくります

(昭和52年11月3日制定)



市の木 クロマツ
(昭和45.12.3指定)



市民の花 バラ
(昭和50.7.21決定)

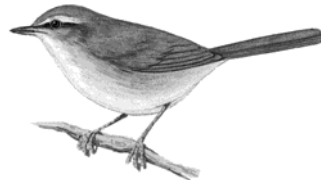

市民の鳥 ウグイス
(昭和51.10.21決定)



市民の昆虫 スズムシ
(昭和51.10.21決定)

目 次

【市川市消防の沿革】

1 市川市消防の沿革 -----	1
------------------	---

【概 況】

1 市川市の位置及び地勢 -----	11
2 市域の変遷 -----	12
3 市勢及び消防の推移 -----	13
4 気象概要 -----	15
5 消防機構	
(1) 消防組織 -----	16
(2) 消防局事務内容 -----	17
(3) 消防分布図 -----	19
(4) 消防庁舎 -----	20
6 主要事業・行事（2014） -----	24

【総 務】

1 消防職員	
(1) 階級別消防職員 -----	31
(2) 消防職員配置状況 -----	31
(3) 消防職員階級別年齢調 -----	32
(4) 消防職員階級別勤続年数 -----	32
2 予算	
(1) 年度別市一般会計予算と消防費予算 -----	33
(2) 年度別消防費当初予算に対する負担比較 -----	33
(3) 年度別消防費（当初）節別内訳 -----	34
3 職員研修	
(1) 委託研修 -----	35
(2) 職場研修 -----	35
4 消防力の整備指針と現有消防力の比較 -----	36

【予 防】

1 火災予防	
(1) 年別防火思想の普及活動件数 -----	37
(2) 音楽隊の広報活動	
ア 音楽隊のあゆみ -----	38
イ 活動状況 -----	38
ウ 年別出演状況 -----	38

(3) 消防法に定める建築同意	
ア 月別建築同意件数	39
イ 年別建築同意件数（過去5年）	39
ウ 年別・業態別建築同意件数（過去5年）	40
(4) 消防法に定める防火対象物数及び防火管理届出状況	41
(5) 業態別・地階・中高層防火対象物数	42
(6) 年別・業態別立入検査等件数（過去5年）	43
(7) 危険物規制対象	
ア 年別危険物製造所等の数（過去5年）	44
イ 危険物施設の許可完成検査等の数	44
ウ 管轄町名別危険物製造所等の数	45
(8) 石油コンビナート	
ア 本市の特別防災区域内における特定事業所の概要	47
イ 特定事業所における石油等の貯蔵・取扱量	48
2 火災統計	
(1) 火災の実態と傾向	49
(2) 年別火災発生状況	49
(3) 年別・防火対象物用途別火災件数	50
(4) 年別・原因別火災件数	51
(5) 署別火災概要	52
(6) 月別火災件数・焼損床面積・損害額	53
(7) 年別・町別火災件数	54
(8) 発火源・経過区分別火災件数	56
(9) 時間別火災件数・焼損床面積・損害額	58
(10) 曜日別火災件数	59
(11) 原因別建物火災件数	59
【警 防】	
1 警防計画	61
2 火災出動計画（事前命令）	62
(1) 火災出動計画（事前命令）表	63
(2) 消防隊方面区分図	64
(3) 警備担任区域表	65
(4) 警備担任区域図	66
3 消防車両	
(1) 過去5年間車両推移	67
(2) 消防局の装備	68
(3) 消防局車両一覧	69

4	出動状況	72
5	消防水利	
	(1) 水利別数	74
	(2) 年別水利増強数(市費)	74
	(3) 宅地開発・ワンルーム形式共同住宅等指導要綱に基づく消防水利設置状況	74
	(4) 町別、水利区分数	75
6	開発行為等に関する協議状況	
	(1) 市川市宅地開発事業に係る手続及び基準等に関する条例に基づくもの	77
	(2) 消防水利設置指導件数	77
7	泡消火薬剤備蓄状況	78
8	水防用資材保有状況	78
9	NBC災害対応資機材保有状況	79
10	救助	
	(1) 救助活動状況	80
	(2) 月別救助出動状況	82
	(3) 事故種別発生場所別活動件数	83
	(4) 事故種別発生場所別救助人員	83
	(5) 緊急援助活動	84
	ア 国際消防救助隊	84
	イ 緊急消防援助隊	84
	ウ 千葉県消防広域応援隊	84
11	応援協定	85
12	臨時消防署	
	(1) 臨時消防署配置場所	86
	(2) 臨時消防署資機材一覧表	87
	(3) 臨時消防署配置図	88

【救 急】

1	救急統計	
	(1) 救急出動及び救急業務に係る各種事業	89
	(2) 年別救急出動件数及び搬送人員	90
	(3) 事故別傷病程度及び性別	91
	(4) 覚知から現場到着所要時間別出動件数	92
	(5) 覚知から医療機関収容所要時間別搬送人員	93
	(6) 曜日別救急出動件数及び搬送人員	94
	(7) 月別救急出動件数及び搬送人員	95
	(8) 年齢区分別搬送人員	96
	(9) 隊別救急出動件数及び搬送人員	97
	(10) 年別救急出動件数及び搬送人員の推移	99
	(11) 診療科目別搬送人員	101
	(12) 発生場所別救急搬送人員	101
	(13) 救命講習会開催状況	102

【通 信】

1	通信施設	
(1)	消防救急指令管制システム	103
(2)	消防救急システム構成図	104
(3)	防災無線装置等	105
(4)	端末回線数等	105
(5)	無線電話装置（消防救急デジタル無線）	105
2	119番受信数	106

【消防団】

1	消防団員	
(1)	消防団の編成	107
(2)	消防団員数	108
(3)	年齢別・階級別消防団員数	108
(4)	在職年数別消防団員数	109
(5)	団員職業構成	109
(6)	団員就業形態	109
(7)	消防団員の報酬及び費用弁償	110
2	消防団の出動状況	110
3	分団車庫（詰所）	111
4	分団別管轄区域	112
5	消防団車両一覧	113

【婦人消防クラブ】

	婦人消防クラブの状況	115
--	------------	-----

市川市消防の沿革

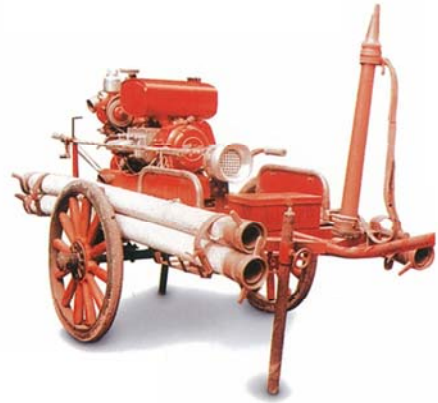
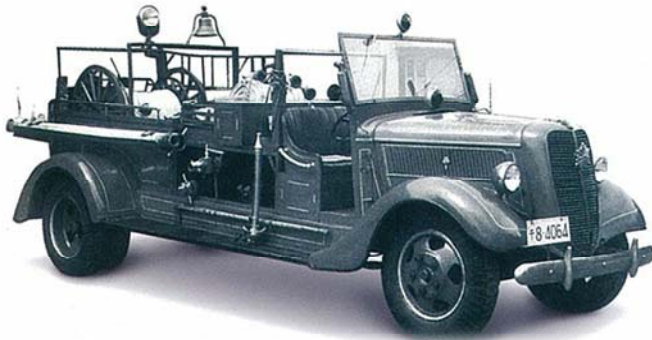

市川市消防の沿革

- 明治27. 2. 9 勅令第15号消防組設置規則公布施行と同時に市川町消防組を設置。
- 昭和 9.11. 3 市川町、八幡町、中山町、国分村が合併して市制施行に伴い市川市消防組と改称した。
- 昭和11. 7. 7 県下に先駆けて消防組内に常備消防部を置く。
- 昭和14. 4. 1 警防団令公布施行と同時に消防組と自主的に設置されていた防護団とを統合して警防団を組織した。
- 昭和22. 5.10 消防団令公布施行により警防団を消防団と改称した。
- 昭和23.12.24 消防組織法が昭和23年3月7日に公布施行されたことに伴い警察行政より分離して消防本部を設置し自治体消防として発足した。
- 昭和24. 4. 1 消防本部の下に消防署を設置、消防職員定数21人とした。
- 昭和24. 8. 9 消防職員定数53人とした。
- 昭和24.11. 3 大柏村合併。
- 昭和25. 2.15 市川分遣所を設置した。
- 昭和25. 9. 7 消防職員定数83人とした。
- 昭和25.12.25 中山分遣所、根本分遣所を設置し、1署3分遣所とした。
- 昭和26.11. 1 広小路分遣所を設置し、1署4分遣所とした。
- 昭和27. 5.13 市川市消防音楽隊を結成した。
- 昭和28.11.22 消防署に救急車を配置し、救急業務を開始した。
- 昭和29.10. 1 消防署の現位置を勘案し、各分団の合理的配置と少数精鋭化を図るため従前の分団数23コ分団6部編成、団員定数794人を18コ分団450人に改め、また腕用ポンプを廃止し小型動力ポンプに替えた。
- 昭和30. 3. 7 国家消防本部より市川市消防本部、消防団に対し総合的消防力優秀との理由により表彰旗を授与される。
- 昭和30. 3.21 消防職員定数95人とした。
- 昭和30. 3.31 行徳町合併、これに伴い1団17コ分団、団員定数418人が加わり2団35コ分団868人とした。
- 昭和30. 9. 5 行徳分遣所を設置し、1署5分遣所とした。
- 昭和30.10. 1 行徳地区消防団を3コ分団170人に減じた上、統合して1団21コ分団620人とした。
- 昭和31.10. 1 南行徳町を合併、これに伴い同地区消防分団数7コ分団、団員定数292人を2コ分団80人とした上、市川市消防団に統合、その結果分団数23コ分団、団員定数700人、消防職員定数を107人とした。
- 昭和32. 3.28 国府台分遣所を設置し、1署6分遣所とした。

- 昭和33. 3. 24 中山分遣所を中山町3丁目2番地より北方町3丁目102番地に移転した。
- 昭和35. 4. 1 常備消防の配置を勘案し、消防団員定数700人を500人とするとともに装備の近代化を図り、合理的編成替を行った。
消防職員定数117人とした。
- 昭和35. 11. 2 南行徳分遣所を設置し、1署7分遣所とした。
- 昭和37. 4. 1 消防職員定数125人とした。
- 昭和37. 6. 26 消防本部機構「総務、予防、警防」の3係制を「総務、予防、警防」の3課制に改め消防本部機構の充実を図った。
- 昭和37. 9. 3 初代市川市消防団長、福地新作氏より市川町5丁目地先の土地（財団法人市川警防会館及び市川分遣所）784㎡が、消防署建設用地として市川市に寄贈された。
- 昭和38. 4. 1 消防職員定数135人とした。
- 昭和38. 4. 15 消防法の一部改正により、救急業務が法制化された。
- 昭和38. 5. 30 市川分遣所に広小路分遣所を吸収統合した。
- 昭和38. 12. 29 根本分遣所に救急車を配置し救急隊を2隊とした。
- 昭和39. 4. 1 消防職員定数152人とした。
- 昭和39. 9. 5 市川分遣所跡地に地下1階地上5階の消防庁舎を建設。消防本部、消防署を移転、旧庁舎を八幡分遣所と改称し、1署6分遣所とした。
八幡分遣所に救急車を配置し、根本分遣所の救急車配置を廃止した。
- 昭和40. 3. 10 新田分遣所を設置し、1署7分遣所とした。
- 昭和40. 10. 9 八幡分遣所裏敷地に独身職員を対象にした市川市職員待機寮を設置した。
- 昭和40. 11. 23 屈折はしご付消防車を消防署に配置した。
- 昭和40. 12. 20 行徳分遣所に救急車を配置し、救急隊を3隊とした。
- 昭和42. 4. 1 消防職員定数164人とした。
- 昭和42. 6. 12 高谷分遣所を設置し1署8分遣所とした。
- 昭和42. 9. 1 消防庁長官より市川市消防本部、消防団が防災功労表彰を受賞した。
- 昭和43. 4. 1 消防職員定数168人とした。
高谷分遣所に救急車を配置し、救急隊を4隊とした。
- 昭和44. 4. 1 消防職員定数184人とした。
- 昭和44. 7. 1 中山分遣所に救急車を配置し、救急隊を5隊とした。
- 昭和44. 10. 1 消防職員の階級に副士長制を採用した。
- 昭和45. 4. 1 八幡分遣所を改築。名称を「東消防署」とし消防署に昇格。中山、行徳、南行徳、高谷の各分遣所をその所属とした。従来の「市川市消防署」を「市川市西消防署」と改称。国府台、根本、新田の各分遣所をその所属とし、2署7分遣所体制に改めた。
消防職員定数を214人とし、消防長の階級を消防正監とした。
- 昭和45. 10. 1 東消防署屋上に望楼監視用テレビを設置。東消防署の望楼監視を廃止、テレビ監視に切換えた。

- 昭和45. 11. 20 市川市職員寮の完成に伴い市川市職員待機寮は消防職員専用の寮とし名称を市川市消防職員待機寮とした。
- 昭和47. 4. 1 消防職員定数234人とした。
- 昭和47. 8. 1 湊新田802番地に世帯用の市川市職員住宅を設置した。
- 昭和47. 11. 28 曾谷分遣所を新築し、屋上に望楼監視用テレビを設置、西消防署に所属し2署8分遣所とした。救急車を配置し救急隊を6隊とした。
- 昭和47. 12. 16 南八幡3丁目に消防職員幹部宿舎を設置した。
- 昭和47. 12. 24 救急指令台1基設置、救急活動の円滑と装備の強化を図った。
- 昭和48. 4. 1 消防職員定数250人とした。
- 昭和48. 7. 31 西消防署に特別救助隊を編成配置した。(隊員11人)
- 昭和49. 3. 8 40mはしご車を東消防署に配置した。これに伴い救助隊員を西消防署から東消防署に配置替えした。
国府台分遣所を改築し、救急車を新たに配置した。同時に根本分遣所を廃止し、2署7分遣所とした。
- 昭和49. 3. 31 救助工作車を東消防署に配置した。
- 昭和49. 4. 1 消防職員定数262人とした。
- 昭和49. 7. 1 機構改革、消防本部警防課より通信係を分離独立「通信指令室」とし、消防本部組織を3課1室とした。
- 昭和49. 10. 19 消防本部の名称を消防局に改称した。
- 昭和49. 12. 3 サンケイ新聞社より市川市消防局、消防団に対し総合的消防力優秀により表彰旗を授与される。
- 昭和50. 3. 15 救助工作車を西消防署に配置した。
- 昭和50. 4. 1 西消防署に特別救助隊を編成配置した。(隊員14人)
- 昭和50. 12. 26 防災指導車を警防課に配置した。
- 昭和51. 9. 1 稲荷木消防訓練場を開設した。
- 昭和51. 11. 3 防災対策普及啓蒙のため地震体験車を配置した。
- 昭和52. 4. 1 消防職員定数302人とした。
- 昭和53. 4. 1 消防職員定数315人とした。
南消防署を設置し、40mはしご車、救助工作車、三点セット、救急車を配置した。同時に特別救助隊(隊員15人)並びに救急隊の配置にともない南行徳分遣所を廃止し、3署6分遣所とした。
- 昭和53. 8. 29 道路狭隘地域及び高層建物対策として先行消防車を5ヶ年計画で6署所に配置することとし、初年度として東消防署及び中山分遣所にそれぞれ配置した。
- 昭和53. 10. 1 西消防署所属の曾谷分遣所を北消防署に昇格し4署5分遣所とした。
- 昭和54. 4. 1 消防職員定数325人とした。
- 昭和54. 11. 17 各消防署に「消防相談所」を開設した

- 昭和55. 4. 1 女性消防官10人を採用。
消防職員定数345人とした。
- 昭和55. 9. 25 震災対策用として東西南北各消防署に「震災用小型ポンプ搬送車」を配置した。
- 昭和56. 1. 29 東消防署中山分遣所を改築した。
- 昭和56. 4. 1 消防職員定数353人とした。
- 昭和56. 4. 6 北消防署に救助工作車を配置するとともに特別救助隊（隊員12人）を編成配置し、救助隊員総数57人とした。
- 昭和56. 10. 1 防火基準適合表示制度が発足した。
- 昭和57. 5. 11 9月1日の「防災の日」を含む1週間を防災に対する認識の向上と災害の未然防止をはかるため防災週間が制定された。
- 昭和57. 7. 1 救急の日が制定され毎年9月9日を「救急の日」としてこの日を含む1週間を救急医療週間として制定された。
- 昭和57. 11. 25 大地震に対する消防対応措置として臨時消防署15カ所を設置した。
- 昭和59. 11. 3 市川市消防歌を制定した。
- 昭和60. 4. 1 消防職員定数368人とした。
- 昭和60. 7. 1 消防局・東消防署合同庁舎（地下1階、地上5階）の完成に伴い消防局、東消防署を移転。通信指令室を指令課に改め4課制とした。
東消防署に2隊の救急隊を配置した。
- 昭和60. 8. 1 消防局各課に課長補佐を置いた。
- 昭和61. 3. 14 照明電源車を東消防署に配置した。
- 昭和61. 4. 1 消防職員定数383人とした。
- 昭和61. 4. 15 消防法の一部改正により、救助業務が法制化された。
- 昭和62. 4. 1 消防職員定数398人とした。
- 昭和62. 7. 1 消防局に装備課を新設し5課制とした。
- 昭和62. 11. 1 消防活動のPRと火災予防のため、広報紙「こちら119番」を創刊し、市民に配布した。
- 昭和63. 1. 7 消防出初式開催場所を稲荷木消防訓練場に変更した。（以降同場所で開催）
- 昭和63. 2. 15 排煙高発泡車を東消防署に配置した。
- 昭和63. 4. 1 消防職員定数410人とした。
- 昭和63. 11. 28 指令課総合指令台に、独居老人用「あんしん電話」（緊急通報用電話）の特別回線を接続し、第1通報先とした。
- 昭和63. 12. 23 国際消防救助隊編成協力市町村として登録された。（隊員11人）
- 平成元. 2. 4 市川市婦人消防クラブを結成した。
- 平成元. 3. 29 救助車（20t級クレーン付）を東消防署に配置した。
- 平成元. 4. 1 消防職員定数415人とした。

- 平成 2. 2. 28 19 t級消防艇「ちどり」を沿岸及び海上等の災害に対応するため東消防署高谷分遣所（市川港）に配置した。
（浮棧橋18.00m固定可動棧橋22.5m設置）
- 平成 2. 4. 1 消防職員定数431人とした。
- 平成 2. 7. 1 消防局に「管理官」制、消防署に課制を導入し、組織の充実を図るとともに指令課に3交替制を採用した。
- 平成 3. 3. 30 水難救助車（水陸両用車）を海、河川の救助活動及び大地震災害に対応するため消防局警防課に配置した。
- 平成 3. 4. 1 消防職員定数451人とした。
- 平成 3. 9. 1 新築の西消防署に女性センターが併設され「市川市西消防署・消防局研修センター・女性センター」合同庁舎として業務を開始した。
- 平成 3. 10. 16 婦人消防クラブが千葉県代表として、第7回全国婦人消防操法大会に出場した。
- 平成 4. 2. 13 日本消防協会より市川市消防団、市川市婦人消防クラブに対し、各表彰旗を授与された。
- 平成 4. 4. 1 消防職員定数477人とした。
消防局に「救急課」を新設及び消防署に2課制を導入し、消防行政の効率化を図った。
- 平成 4. 11. 19 救急救命士が誕生した。
- 平成 5. 4. 1 消防職員定数502人とした。
- 平成 5. 5. 7 「救急救命士法」に基づく指示医師が決定し、救急救命士の運用を開始した。
- 平成 5. 10. 6 婦人消防クラブが千葉県代表として、第9回全国婦人消防操法大会に出場した。
- 平成 5. 10. 8 移動電話（携帯電話、自動車電話）からの災害通報受信専用加入電話を設置した。
- 平成 5. 10. 15 市川市自治体消防発足45周年記念式典を挙行了した。
- 平成 6. 2. 1 地震対策の見直しにともない、臨時消防署を4ヶ所増設し19ヶ所とした。
- 平成 6. 2. 15 日本消防協会より市川市消防団に対して竿頭綬、市川市婦人消防クラブに対して表彰旗がそれぞれ授与された。
- 平成 6. 4. 1 消防局の機構改革により部制を敷くとともに企画課を新設、2部7課制とした。



- 平成 6.10. 1 南消防署行徳分遣所に水難救助隊（消防隊兼務）を新設、13名を配置した。
- 平成 7. 1.17 阪神・淡路大震災（平成7.1.17発生「兵庫県南部地震」）による被災者救助のため、国際消防救助隊員等13名を派遣した。
- 平成 7. 4. 1 消防職員定数512人とした。
女性消防官を指令課に、女性救急隊員を東・西・南各消防署に配置した。
- 平成 7.10. 1 女性指令課員及び女性救急隊員の当直勤務を開始した。
- 平成 7.10.30 阪神・淡路大震災を教訓に「緊急消防援助隊」が創設され、本市も創設と同時に加盟した。
- 平成 7.12.18 大震災時の人命救助・初期消火・救急応急処置・情報収集用として赤バイ、消防機動二輪車の計21台を各署所へ2台ずつ配置した。
- 平成 8. 2.23 震災対策用として主に消防活動時、容易に障害物や重量物を排除することが可能な特別救助車（ホイール・ショベルカー）を東消防署及び南消防署にそれぞれ配置した。
- 平成 8. 2.26 基地局に、全国共通波を2波増波し、市町村波2波、県内共通波1波、全国共通波3波、救急波1波の計7波とした。
- 平成 8. 3. 2 震災対策として、公共下水道の供用開始に伴い不用となった浄化槽を災害時の防火水槽として使用するため民間のマンション等の所有者と協定を締結した。
- 平成 8. 4. 1 消防職員定数520人とした。
- 平成 8.10. 1 市川市消防職員委員会を設置した。
- 平成 9. 2.24 緊急消防援助隊用として、救助工作車Ⅲ型を東消防署へ設置した。
- 平成 9. 3. 1 北消防署大野分遣所を設置、水そう付消防車、40mはしご車、緊急消防援助隊用として、災害対応特殊救急自動車を設置し、4署6分遣所とした。
- 平成10.11. 9 市川市自治体消防発足50周年記念式典を挙行了した。
- 平成11. 4. 1 機構改革を実施し、企画課を総務課へ統合するとともに各分遣所の名称を出張所と改称、2部6課4署6出張所とした。
消防救急指令管制システムを更新した。
- 平成11. 8.17 トルコ共和国北西部で発生した地震による被災者救助のため、国際消防救助隊員（国際緊急援助隊）2名を派遣した。
- 平成11.10. 1 大野出張所を特別救助隊と救急隊で再編成した。
消防隊による中高層住宅等の救急現場支援活動を開始した。
- 平成11.10. 6 インターネット上に市川市消防局のホームページを開設した。



- 平成12. 4. 1 消防防災体制の一元化を図るため、市長部局にあった防災課を消防局に移管し、2部7課4署6出張所とした。
消防団員の定数を400人とした。
- 平成12. 9. 1 4署6出張所の計10ヵ所で住民票の取次業務を開始した。
- 平成13. 4. 1 機構改革により完全スタッフ制を実施した。
- 平成13. 12. 25 ドクターヘリ運営協議会と協定を締結した。
- 平成14. 3. 1 ISO14001認証を取得した。
- 平成15. 2. 9 市川市消防音楽隊発足50周年記念演奏会を挙行了した。
- 平成15. 10. 1 指令課を3交替制から2交替制とした。
- 平成16. 1. 10 市制70周年記念市川市消防出初式を挙行了した。
- 平成16. 4. 1 消防局の防災課を市長部局に移管し、2部6課4署6出張所とした。
- 平成16. 6. 24 救急救命士による「気管挿管」県内第1号の認定を受けた。
- 平成16. 10. 1 西消防署新田出張所を移設し、大洲防災公園に隣接した西消防署大洲出張所として開所、普通消防ポンプ自動車、高規格救急車を配置した。
- 平成16. 10. 27 新潟県中越地震（平成16. 10. 23発生）災害に、緊急消防援助隊千葉県隊として4隊16名を派遣した。
- 平成17. 4. 1 機動化学中隊を創設、NBCテロ災害等対応隊として西消防署に配置した。
女性消防団員7名を採用した。
- 平成17. 11. 9 携帯電話からの119番通報直接受信を開始した。
- 平成18. 4. 1 機動化学中隊の活動体制を強化するため、NBC災害対応資機材（陽圧式化学防護服、携帯型生物化学兵器検知器、除染シャワーシステム等）を装備した、塔体付消防ポンプ自動車を西消防署に配置した。
- 平成18. 8. 24 救急救命士による「薬剤投与」の認定を受けた。
- 平成18. 12. 1 全消防署・出張所にAED（自動体外式除細動器）を配置した。



平成19. 1. 24 標準型高規格救急車を高谷出張所に配置。
これにより全ての消防署・出張所に高規格
救急車が配置された。
地震体験車を更新した。



平成19. 4. 1 高齢者世帯（75歳以上）を対象に、
女性消防団員と住宅防火訪問を開始した。

平成20. 1. 12 市川市消防局60周年記念市川市消防
出初式を挙行了した。



平成20. 3. 18 排煙高発泡車を更新し、東消防署に
大型ブローカー車を配置した。

平成20. 5. 15 中華人民共和国四川省で発生
（平成20. 5. 12）した地震による被災者
救助のため、国際消防救助隊員（国際緊急
援助隊）2名を派遣した。



平成21. 1. 9 市制75周年記念市川市消防出初式を
挙行了した。

平成21. 2. 27 大型化学消防車及び大型高所放水車の機能を
併せ持つ大型化学高所放水車を南消防署に
配置した。

平成21. 4. 1 機構改革により部制を廃止、2次長制とし、1局6課4署6出張所とした。
総務課を消防総務課へ、施設装備課を企画管理へ名称変更し、警防課に市
民防災担当室を設置した。
予防課に再任用職員を配置した。

平成22. 4. 1 南消防署広尾出張所を設置し、普通消防ポンプ自動車1台、高規格救急
車1台を配備、4署7出張所とした。

平成23. 3. 14 東日本大震災（平成23. 3. 11発生「東北地方
太平洋沖地震」）による被災者救助等のため、
緊急消防援助隊千葉県隊として、岩手県陸前
高田市及び福島県福島市に17隊52名を
派遣した。



平成23. 4. 1 指令課に共同指令センター設置準備担当室を配置した。
救急課に再任用職員を配置した。

平成23. 12. 1 北消防署を大野消防訓練場用地に新築移転し、普通ポンプ自動車1台
を増強した。
旧北消防署は、出張所として運用し、北消防署曾谷出張所に改称、大
野出張所は廃止した。

平成25. 2. 16 市川市消防音楽隊発足60周年
記念演奏会を挙行政した。

平成25. 4. 1 千葉北西部消防指令センター運用開始に
伴い、共同指令センター設置準備担当室を
廃止した。

平成26. 1. 11 市制80周年記念市川市消防出初式を挙行政
した。

平成26. 4. 1 機構改革により警防課の市民防災担当室を
廃止し、企画管理課、指令課、各消防署に
再任用職員を配置した。
東消防署に救助工作車(Ⅲ型)を配置すると
ともに、高度救助隊を編成配置した。
(隊員18人)

平成27. 4. 1 14t級新「消防艇ちどり」を沿岸及び
海上等の災害に対応するため東消防署
高谷出張所に配置し、それに伴い旧「消防
艇ちどり」を廃止した。



概 況



1 市川市の位置及び地勢

市川市は、千葉県の西端に当たる東経139度55分52秒、北緯35度43分19秒、海拔3.25m、(市庁舎)に位置し、東西約8.2km、南北約13.4kmで面積は56.39km²であり、東西に狭く南北に長い地形をしている。

北は松戸市、南は浦安市及び東京湾に、東は船橋市及び鎌ヶ谷市に接し、西は江戸川を隔てて東京都江戸川区・葛飾区と相對している。

土地は、北部から南部にかけてやや傾斜しているが概ね平坦であり北部一帯は小高い台地を形成し、台地は粘土壤土、低地は砂質壤土である。



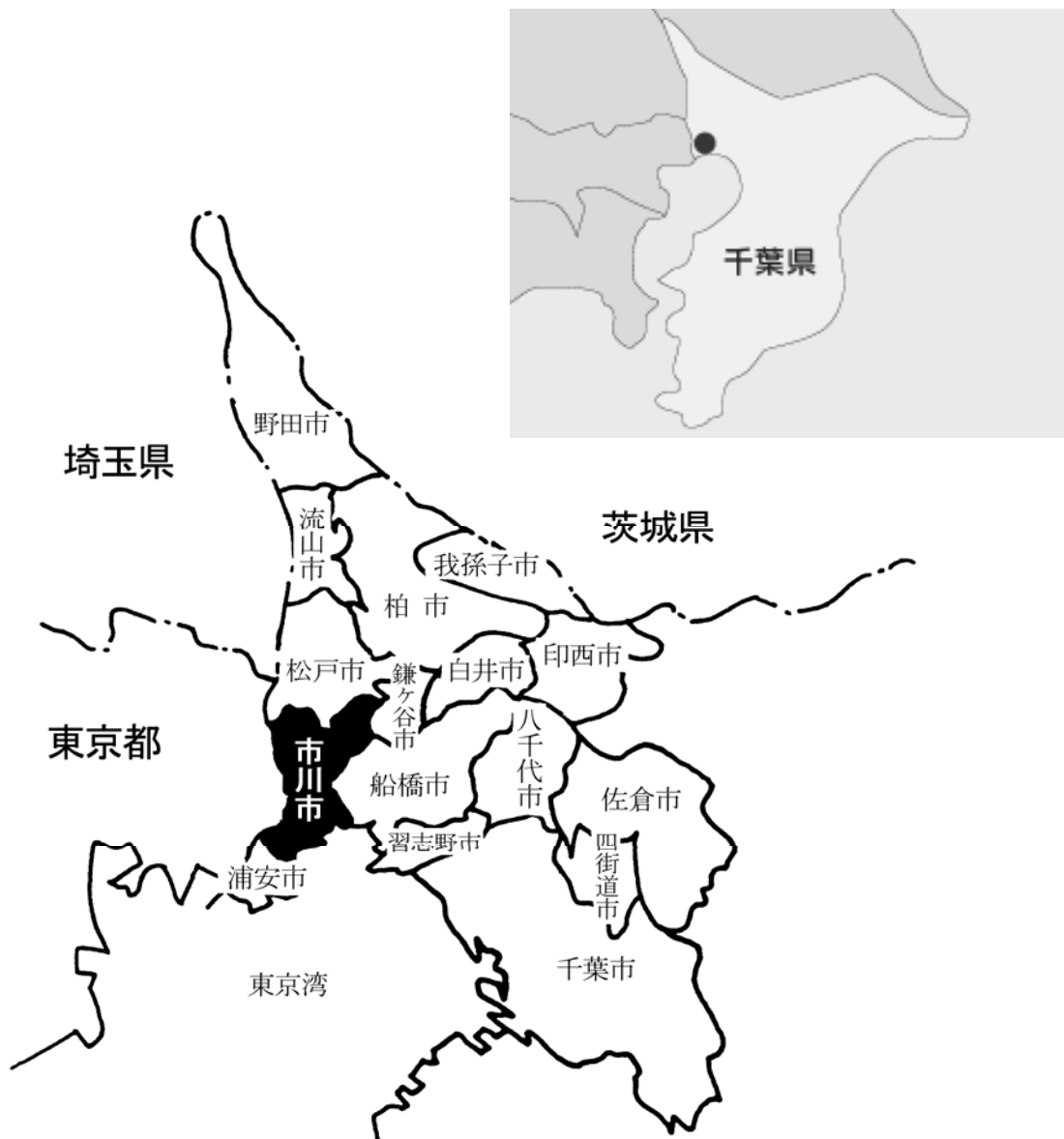

都心に近い関係から郊外住宅都市として発達し続ける一方、海岸線の埋立地には企業の進出がはかられ、京葉工業地帯の一翼を担っている。

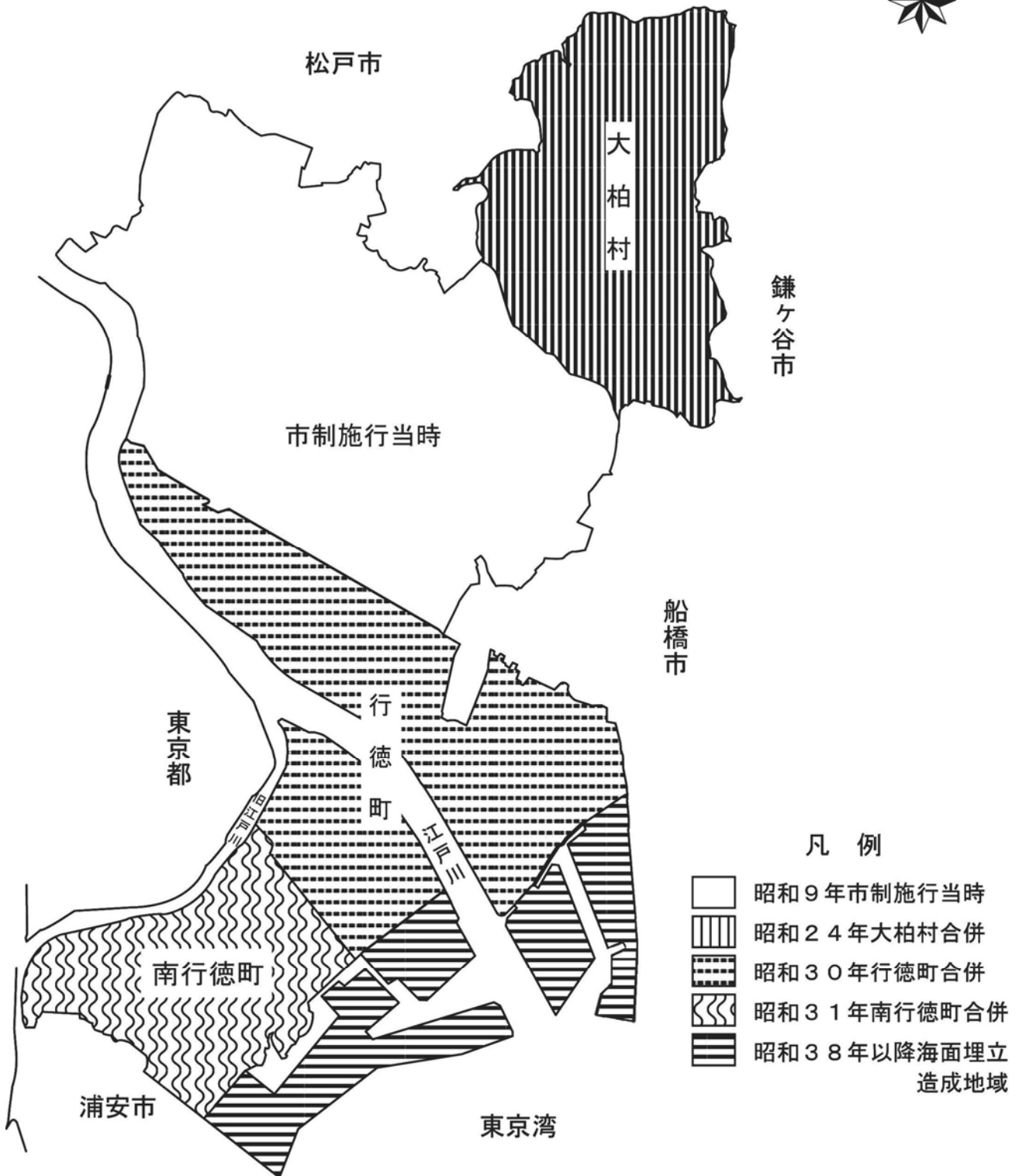

2 市域の変遷



凡例

-  昭和9年市制施行当時
-  昭和24年大柏村合併
-  昭和30年行徳町合併
-  昭和31年南行徳町合併
-  昭和38年以降海面埋立造成地域

面積	56.39	k m ²
人口	474,155	人
世帯	226,296	世帯

平成27年4月1日現在

3 市勢及び消防の推移

各年1月1日現在

年 別	面積 (k㎡)	人 口	世帯数	署所数	職員数	分団数	団員数
昭和45年	53.76	248,939	71,317	9	214	23	500
昭和46年	53.77	263,565	78,223	9	214	23	500
昭和47年	53.77	273,129	82,278	9	234	23	500
昭和48年	55.26	282,296	86,545	10	250	23	500
昭和49年	55.72	292,640	91,136	10	262	23	500
昭和50年	55.72	304,383	95,663	9	262	23	500
昭和51年	55.94	321,211	103,216	9	262	23	500
昭和52年	55.94	333,302	107,471	9	302	23	500
昭和53年	55.94	343,697	111,158	9	315	23	500
昭和54年	55.94	353,104	114,449	9	325	23	500
昭和55年	56.31	358,434	116,035	9	345	23	500
昭和56年	56.31	365,812	127,963	9	353	23	500
昭和57年	56.31	373,798	131,295	9	353	23	500
昭和58年	56.31	381,679	135,132	9	353	23	500
昭和59年	56.39	388,252	138,576	9	353	23	500
昭和60年	56.39	395,202	141,942	9	368	23	500
昭和61年	56.39	402,504	145,952	9	383	23	500
昭和62年	56.39	409,383	147,349	9	398	23	500
昭和63年	56.39	416,553	152,040	9	410	23	500
昭和64年 (平成元年)	56.39	424,145	157,994	9	415	23	500
平成 2年	56.39	429,798	162,585	9	431	23	500
平成 3年	56.39	438,020	170,527	9	451	23	500
平成 4年	56.39	444,738	176,176	9	477	23	500
平成 5年	56.39	446,865	179,479	9	502	23	500
平成 6年	56.39	446,900	181,400	9	502	23	500
平成 7年	56.39	444,203	181,373	9	512	23	500
平成 8年	56.39	441,679	181,673	9	520	23	500

年 別	面積 (k m ²)	人 口	世帯数	署所数	職員数	分団数	団員数
平成 9年	56.39	440,934	183,251	9	520	23	500
平成10年	56.39	442,279	185,826	10	520	23	500
平成11年	56.39	444,802	189,130	10	520	23	500
平成12年	56.39	448,554	192,539	10	520	23	500
平成13年	56.39	449,523	194,053	10	520	23	400
平成14年	56.39	456,600	199,086	10	520	23	400
平成15年	56.39	462,143	203,471	10	520	23	400
平成16年	56.39	463,626	205,213	10	520	23	400
平成17年	56.39	464,993	207,029	10	520	23	400
平成18年	56.39	466,096	207,849	10	520	23	400
平成19年	56.39	468,356	210,474	10	520	23	400
平成20年	56.39	470,149	213,336	10	520	23	400
平成21年	56.39	473,055	216,338	10	520	23	400
平成22年	56.39	475,124	218,510	10	520	23	400
平成23年	56.39	472,954	219,700	11	520	23	400
平成24年	56.39	470,323	219,224	11	520	23	400
平成25年	56.39	468,615	222,618	11	520	23	400
平成26年	56.39	469,148	224,279	11	520	23	400
平成27年	56.39	472,757	227,850	11	520	23	400

4 気象概要

	気 温			湿度	風 速				降 水 量	
	平均 ℃	最高 ℃	最低 ℃	平均 %	平均 m/s	最多風向	最大風速 m/s	最大風速 時の風向	総 量 mm	最大日量 mm
平成22年	16.0	37.9	-2.4	67.8	3.0	南	39.6	南南西	1,472.0	104.0
23年	15.7	36.6	-2.6	65.9	3.2	北北西	41.7	南	1,157.5	76.5
24年	15.3	36.2	-3.0	64.2	3.1	北北西	37.2	南	1,218.5	55.0
25年	16.1	39.1	-2.3	64.6	3.2	北北西	33.4	北	1,078.5	171.0
26年	15.6	35.7	-2.4	66.0	2.8	北北西	28.4	南南東	1,399.5	122.5
26年1月	5.3	15.1	-2.4	50.8	2.5	北北西	22.9	南	20.0	12.5
2月	4.9	18.2	-2.2	55.3	3.1	北	23.7	北西	53.5	43.5
3月	9.3	21.4	0.0	57.1	3.4	北北西	27.5	南	84.0	22.5
4月	14.0	24.1	5.0	61.2	2.8	南	23.9	北北西	113.5	40.5
5月	19.4	32.2	8.8	66.0	3.4	南	22.6	北北西	100.0	42.0
6月	22.6	34.1	17.0	77.8	2.4	東北東	16.2	南南西	297.0	118.0
7月	26.0	35.5	19.5	76.4	2.7	南	23.5	南	54.5	25.0
8月	26.5	35.7	18.7	79.5	3.6	南南西	24.4	南	111.0	48.0
9月	22.0	30.4	14.8	73.0	2.3	北	19.4	西	151.0	60.0
10月	18.0	29.4	9.5	71.0	2.4	北北西	28.4	南南東	296.5	122.5
11月	13.0	21.3	4.6	68.3	2.3	北北西	18.8	北	64.0	17.5
12月	6.6	16.3	-1.8	55.8	2.3	北北西	19.5	西南西	54.5	17.0

5 消 防 機 構

(1) 消防組織

平成27年4月1日

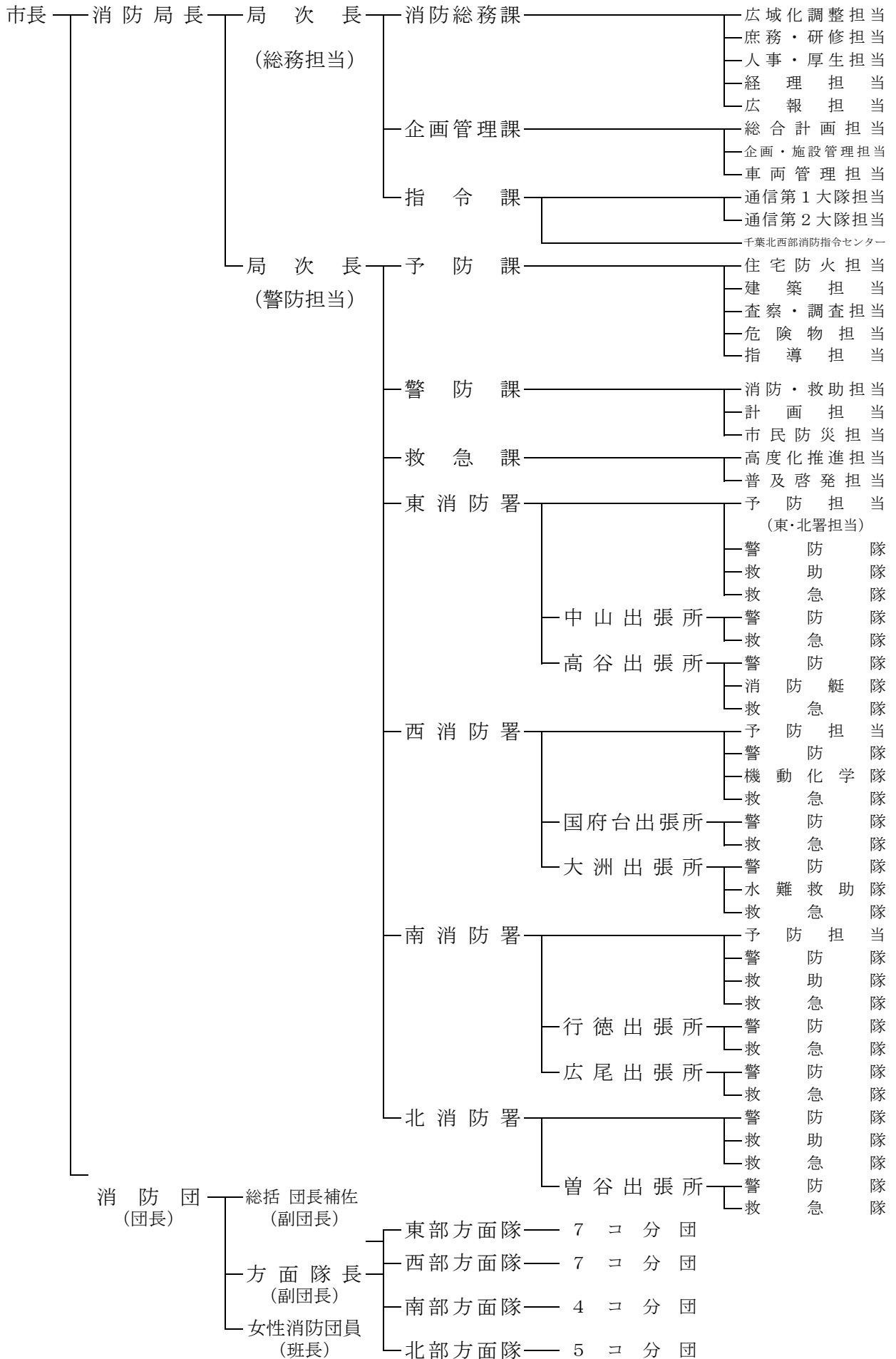

(2) 消防局事務内容

平成 27 年 4 月 1 日現在

総 務 担 当	消防総務課	(1) 課の庶務に関すること (2) 消防の広域化（指令センターの共同化を除く）に関すること (3) 公印の管理に関すること (4) 文書の收受及び発送に関すること (5) 予算、決算及び会計に関すること (6) 消防職員の人事に関すること (7) 消防職員の給与及び諸手当の支給に関すること (8) 消防職員の福利厚生に関すること (9) 消防職員委員会に関すること (10) 消防職員の研修に関すること (11) 消防防災広報に関すること (12) 消防委員会に関すること (13) 消防職員の貸与品に関すること (14) 他の課の所掌に属しない事項に関すること
	企画管理課	(1) 課の庶務に関すること (2) 重要施策等の企画立案及び管理に関すること (3) 消防の相互応援に関する協定に関すること (4) 消防施設、消防機械器具及び装備の整備計画に関すること (5) 公有財産の取得、管理及び処分に関すること (6) 消防施設及び消防車両の総括管理に関すること (7) 安全運転管理業務に関すること (8) 情報化の推進に関すること
	指令課	(1) 課の庶務に関すること (2) 消防通信の運用に関すること (3) 消防通信施設装備の整備計画及び技術研究に関すること (4) 消防通信施設装備の維持管理に関すること (5) 指令センターの共同化及び共同運用に関すること

警 防 担 当	予 防 課	<ul style="list-style-type: none"> (1) 課の庶務に関する事 (2) 防火思想の普及宣伝に関する事 (3) 防火管理及び防災管理に関する事 (4) 住宅防火の推進に関する事 (5) 自衛消防隊に関する事 (6) 消防音楽隊に関する事 (7) 危険物の規制に関する事 (8) 石油コンビナート等の災害の予防に関する事 (9) 建築許可等に係る同意に関する事 (10) 予防査察に関する事 (11) 防火対象物の使用開始届及び消防用設備等着工届に関する事 (12) 火災の調査等に関する事
	警 防 課	<ul style="list-style-type: none"> (1) 課の庶務に関する事 (2) 水火災等、地震等の警防計画に関する事 (3) 水火災等、地震等の警戒鎮圧に関する事 (4) 消防活動に関する届出に関する事 (5) 宅地開発事業に対する行政指導に関する事 (6) 警防隊、救助隊、消防艇隊、水難救助隊及び機動化学隊に関する事 (7) 国際消防救助隊及び緊急消防援助隊に関する事 (8) 消防機械器具の技術指導に関する事 (9) 国民保護計画のうち消防に関する事 (10) 感染症対策のうち消防に関する事 (11) 消防訓練に関する事 (12) 消防団に関する事 (13) 婦人消防クラブに関する事 (14) 防災活動協力員に関する事
	救 急 課	<ul style="list-style-type: none"> (1) 課の庶務に関する事 (2) 救急隊に関する事 (3) 救急救命士に関する事 (4) 救急関係機関との連絡調整に関する事 (5) 応急手当の普及啓発活動に関する事 (6) 救急統計に関する事 (7) 救急搬送証明書の交付に関する事

(3) 消防分布図

市川市の消防署所及び消防団（分団）の配置は、都市形態に応じて市内を4方面に区分し、東、西、南、北の4消防署と7出張所を、又消防団は市域に23分団をそれぞれ配置し、消防警備を担当している。

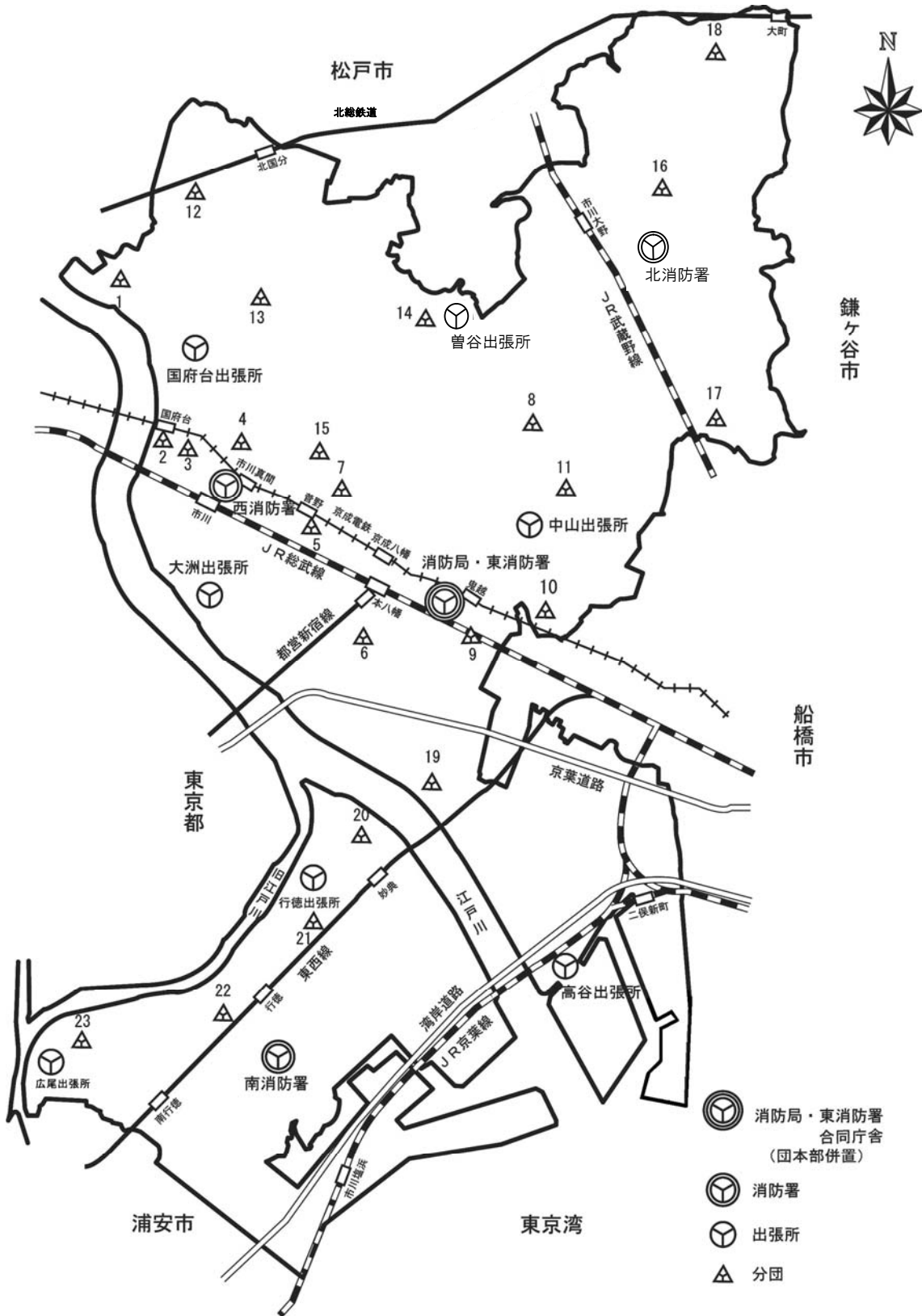

(4) 消防庁舎

消防局・東消防署合同庁舎

郵便番号	272-0021
所在地	八幡1丁目8番1号
電話番号	047-334-0119
FAX番号	047-333-8181
建築年月日	昭和60年6月30日
建物構造	鉄骨鉄筋コンクリート造(B1F、5F)
延床面積	4,229.48㎡
敷地面積	2,699.33㎡



東消防署中山出張所

郵便番号	272-0815
所在地	北方3丁目10番11号
電話番号	047-332-0119
FAX番号	047-333-8181
建築年月日	昭和56年1月29日
建物構造	鉄骨造(2F)
延床面積	267.00㎡
敷地面積	293.43㎡



東消防署高谷出張所

郵便番号	272-0013
所在地	高谷2023番地10
電話番号	047-327-0119
FAX番号	047-333-8181
建築年月日	昭和42年6月12日
建物構造	鉄筋コンクリート造(2F)
延床面積	301.00㎡
敷地面積	1,236.24㎡



西消防署・男女共同参画センター

郵便番号	272-0034
所在地	市川1丁目24番2号
電話番号	047-323-0119
FAX番号	047-333-8181
建築年月日	平成3年8月27日
建物構造	鉄骨鉄筋コンクリート造(B1F、7F)
延床面積	1,782.33㎡(消防部分のみ)
敷地面積	3,526.05㎡



西消防署国府台出張所

郵便番号	272-0827
所在地	国府台1丁目6番8号
電話番号	047-372-0119
FAX番号	047-333-8181
建築年月日	昭和49年3月20日
建物構造	鉄筋コンクリート造(2F)
延床面積	409.17㎡
敷地面積	515.08㎡



西消防署大洲出張所

郵便番号	272-0032
所在地	大洲1丁目18番1号
電話番号	047-376-0119
FAX番号	047-333-8181
建築年月日	平成16年9月15日
建物構造	鉄骨造(3F)
延床面積	983.88㎡(消防部分のみ)
敷地面積	2,352.09㎡



南消防署

郵便番号	272-0133
所在地	行徳駅前4丁目6番19号
電話番号	047-397-0119
FAX番号	047-333-8181
建築年月日	昭和53年4月1日
建物構造	鉄骨造(3F)
延床面積	1,332.75㎡
敷地面積	970.92㎡



南消防署行徳出張所

郵便番号	272-0103
所在地	本行徳12番10号
電話番号	047-356-0119
FAX番号	047-333-8181
建築年月日	昭和53年12月15日
建物構造	鉄筋造(2F)
延床面積	390.32㎡
敷地面積	686.22㎡



南消防署広尾出張所

郵便番号	272-0146
所在地	広尾2丁目2番12号
電話番号	047-306-0119
FAX番号	047-333-8181
建築年月日	平成22年3月25日
建物構造	鉄骨造(3F)
延床面積	849.98㎡
敷地面積	680.05㎡



北消防署

郵便番号	272-0805
所在地	大野町4丁目2163番地1
電話番号	047-338-0119
FAX番号	047-333-8181
建築年月日	平成23年11月21日
建物構造	鉄筋コンクリート造(3F)
延床面積	1,819.26㎡
敷地面積	2,513.81㎡



北消防署曾谷出張所

郵便番号	272-0832
所在地	曾谷2丁目7番2号
電話番号	047-374-0119
FAX番号	047-333-8181
建築年月日	昭和47年11月28日
建物構造	鉄筋コンクリート造(2F)
延床面積	396.56㎡
敷地面積	364.29㎡



消防訓練場

所在地	大野町4丁目2163番地1
敷地面積	5,807.11㎡



6 主要事業・行事（2014）

月	日	主 要 事 業 ・ 行 事
1月 7日	～ 3月 6日	千葉県消防学校救急科第35期入校
1月11日		市制施行80周年記念市川市消防出初式を挙行
1月14日	・ 1月15日	浦安市消防本部・市川市消防局救助隊合同訓練に参加(浦安市)
1月15日		高齢者世帯住宅防火訪問を実施 浦安市消防本部・市川市消防局救助隊合同訓練に参加(浦安市) 防災とボランティア週間に伴う震災対応訓練を実施 北署北部方面隊
1月17日		第7回九都県市合同防災訓練・凶上訓練に参加（千葉県庁） 婦人消防クラブ支部長以上会議を実施
1月19日		消防団西部、南部各方面隊訓練を実施
1月21日		平成25年度千葉県婦人防火研修会に出席（千葉市） 千葉県消防長会総務委員会に出席（長生郡市）
1月23日	・ 1月30日	救助隊研修会を実施
1月23日		指令センター共同運用北西部ブロック消防長会議に出席（松戸市）
1月24日		文化財防火デー消防総合訓練を実施 全国女性消防団員活性化ちば大会運営委員会に出席(千葉市)
1月28日		松戸市ほか5市消防指令事務協議会幹事会に出席（松戸市）
1月30日	～ 1月31日	第22回全国救急隊員シンポジウムに出席（福岡県）
1月31日	～ 2月 1日	平成25年度千葉県消防広域応援隊合同訓練に参加（千葉市）
1月31日	・ 2月 5日	第4回警防勉強会を実施
2月 1日		第51回救急隊員学術研究会に出席(横浜市) 第64回日本救急医学会関東地方会に出席(横浜市)
2月 3日		千葉県消防長会春季役員会に出席(千葉市)
2月 4日	～ 2月18日	消防大学校緊急消防援助隊教育科第3回高度救助・特別高度救助コース入校
2月 6日		市川市消防委員会を実施
2月 7日		平成25年度市川市消防職員警防活動発表会を実施
2月12日		婦人消防クラブ総合訓練を実施
2月13日		第55回千葉県消防職員意見発表会(茂原市)
2月14日		東葛飾地区消防長会総務事務担当者会議を実施(市川市) 松戸市ほか5市消防指令事務協議会に出席（松戸市）
2月16日		千葉県高速自動車国道等消防協議会合同訓練に参加(酒々井PA)
2月17日	～ 3月24日	市川市議会2月定例会開会
2月19日	・ 2月20日	新規採用者警防活動基本訓練を実施
2月22日		高齢者世帯住宅防火訪問を実施
2月26日	～ 2月27日	甲種防火管理新規講習を開催
2月26日	～ 2月28日	平成25年度国際消防救助隊セミナーに参加(滋賀県大津市)
3月 1日	～ 3月 7日	春季全国火災予防運動を実施

月	日	主 要 事 業 ・ 行 事
3月	1日	消防総合訓練を実施 「春のふれあい消防広場」を開催
3月	5日	防火対象物に係る表示制度説明会を実施 東葛飾支部消防事務主任者会議に出席（松戸市）
3月	7日	消防職団幹部会議を実施 松戸市ほか5市消防指令事務協議会保守会議及び担当者会議に出席（松戸市）
3月	7日	救助隊研修会を実施
3月	9日	
3月	11日	市川市消防職員表彰式を実施
3月	12日	第5回警防勉強会を実施
3月	13日	
3月	14日	婦人消防クラブ役員会を実施
3月	15日	東葛飾南部地域 J P T E C プロバイダーコースに出席（浦安市）
3月	17日	平成25年度第3回東葛飾南部地域救急業務メディカルコントロール協議会に出席（船橋市）
3月	19日	指令センター共同運用北西部ブロック部会に出席（松戸市）
3月	20日	千葉県消防長会通信担当課長会担当者会議に出席（千葉市）
4月	1日	消防局辞令交付式を実施
4月	2日	高度救助隊発隊式を実施
4月	2日	新規採用職員研修（局）を実施（4月8日～5月7日 所属研修）
4月	3日	
4月	3日	消防職・団幹部会議及び辞令交付式を実施 指令センター共同運用北西部ブロック11市担当者会議に出席（松戸市）
4月	3日	救急救命東京研修所（救急救命士新規養成）第46期入所
4月	6日	
4月	7日	消防団員に対する研修を実施
4月	7日	救助隊講習会を実施
4月	8日	
4月	7日	千葉県消防学校初任科第158期入校
4月	18日	
4月	11日	千葉県消防長会春季役員会・総会に出席（千葉市） 婦人消防クラブ総会を実施
4月	14日	千葉県消防学校訓練指導科第40期入校
4月	25日	
4月	15日	救助隊長会議を実施
4月	16日	水難救助訓練を実施（習志野市）
4月	17日	
4月	17日	指令センター共同運用北西部ブロック11市担当者会議に出席（松戸市）
4月	19日	第17回千葉県救急医療研究会に出席（千葉市）
4月	21日	千葉県防災情報システム操作研修に出席（千葉市）
4月	21日	市議会等勉強会を実施
4月	22日	
4月	22日	東葛飾支部役員会・総会に出席（松戸市）
4月	23日	第65回全国消防長会関東支部総会に出席（静岡市）
4月	24日	千葉県消防長会事務担当者会議に出席（八千代市） 指令センター共同運用北西部ブロック11市担当者会議に出席（松戸市）
4月	25日	松戸市ほか5市消防指令事務協議会保守会議及び担当者会議を開催（市川市）
4月	30日	職員消防操法研究会を実施
5月	1日	
5月	1日	指令センター共同運用北西部ブロック11市担当者会議を開催（市川市）

月	日	主 要 事 業 ・ 行 事
5月 1日	・ 5月 2日	第19回全国消防長会総務委員会に出席（大阪府）
5月 2日		高度資機材を使用した訓練展示（高度救助隊）
5月 8日		指令センター共同運用北西部ブロック 1 1 市担当者会議に出席（流山市）
5月 9日		全国女性消防団員活性化ちば大会第5回運営委員会を実施（浦安市）
5月14日	・ 5月15日	水難救助訓練を実施（習志野市）
5月14日	～ 7月 9日	千葉県消防学校救急科第36期入校
5月15日		市川市消防委員会を実施
5月16日		指令センター共同運用北西部ブロック 1 1 市担当者会議に出席（流山市） 千葉県消防長会通信担当課長会総会に出席（松戸市） 東葛飾支部消防事務主任者会議に出席（野田市）
5月19日		市制施行80周年記念（第54回）市川市消防団操法大会に伴う消防団長慰問を実施
5月21日		高齢者世帯住宅防火訪問を実施
5月22日		指令センター共同運用北西部ブロック 1 1 市担当者会議に出席（流山市） 平成26年度第1回東葛飾南部地域救急業務メディカルコントロール協議会に出席（船橋市） 平成26年度千葉港・木更津港合同保安委員会に出席（千葉市）
5月27日	・ 5月28日	第1回警防勉強会を実施
5月27日	～ 5月28日	甲種防火管理新規講習を開催
5月28日	・ 5月29日	全国消防長会総会に出席（仙台市）
5月29日		指令センター共同運用北西部ブロック 1 1 市担当者会議に出席（船橋市） 乙種防火管理講習を開催 第21回千葉県消防長会違反是正推進連絡会及び第10回千葉県消防長会住宅用火災警報器設置対策連絡会に出席（千葉市）
5月30日		指令センター共同運用北西部ブロック部会に出席（松戸市）
5月30日		平成26年度千葉県高速自動車道等消防協議会総会に出席（千葉市）
6月 1日		市制施行80周年記念(第54回)市川市消防団消防操法大会を開催（大野消防訓練場）
6月 2日	～ 6月 5日	新規採用職員研修（局）を実施（6月5日～7月4日 所属研修）
6月 3日		第39回消防救助技術千葉県大会に出場（千葉市）
6月 5日		指令センター共同運用北西部ブロック11市担当者会議に出席（船橋市）
6月 6日	～ 6月23日	市川市議会6月定例会開会
6月 6日		平成26年度東葛飾地区消防署長会議に出席（野田市）
6月 9日	・ 6月10日	第2回警防勉強会を実施
6月11日		危険物安全研修会を実施
6月11日	～ 7月30日	消防大学校警防科第95期入校
6月12日		指令センター共同運用北西部ブロック 1 1 市担当者会議に出席（船橋市）
6月16日	・ 6月17日	水防訓練を実施（大野消防訓練場）
6月19日		指令センター共同運用北西部ブロック 1 1 市担当者会議に出席（松戸市）
6月20日		松戸市ほか 5 市消防指令事務協議会保守会議及び担当者会議に出席（松戸市） 第33回東葛飾支部消防操法大会出場隊に対する慰問を実施（大野消防訓練場）
6月20日	・ 6月27日	救急隊員フォローアップ研修を実施
6月21日		第29回東葛飾南部地域救急業務メディカルコントロール協議会症例検討会に出席（船橋市）
6月22日		第33回東葛飾支部消防操法大会に出場（野田市）

月	日	主 要 事 業 ・ 行 事
6月23日		千葉県消防長会音楽隊長会議に出席（八千代市）
6月25日		千葉管内排出油等防除協議会防火講習会に出席（千葉市）
6月30日		高齢者世帯住宅防火訪問を実施
7月 1日	～ 8月12日	救急救命九州研修所指導救命士養成研修平成26年度第2期入所
7月 3日		指令センター共同運用北西部ブロック 1 1 市担当者会議に出席（松戸市）
7月 3日	～ 7月 4日	平成26年度市町村消防長・消防団長会議に出席（鴨川市）
7月 4日		第2回順天堂大学医学部附属浦安病院ラピッドカー活動検討会を実施
7月10日		指令センター共同運用北西部ブロック部会に出席（松戸市）
7月11日		大規模災害による119番通報多数入電時対応訓練実施 警備本部等立上訓練を実施
7月12日		高齢者世帯住宅防火訪問を実施 第43回消防救助技術関東地区指導会出場に伴う船橋・松戸・市川合同 局長査閲を実施（水上）市川市民プール（陸上）東署
7月19日		「こどもの消防広場 サマーフェスティバル」を開催 千葉県消防操法大会出場隊に対する激励会（北消防署）
7月22日		水難事故対応訓練を実施（市川市民プール）
7月24日		平成26年度千葉県高圧ガス実行委員会会議に出席（千葉市） 婦人消防クラブ役員会を実施（消防局5階）
7月25日		松戸市ほか5市消防指令事務協議会幹事会に出席（松戸市） 東葛飾地区消防本部（局）予防事務担当者会議に出席（鎌ヶ谷市）
7月26日		市川市消防職員委員会を実施 第50回千葉県消防操法大会に出場（千葉市）
7月28日		警防活動検討会を実施（消防局4階）
7月30日		指令センター共同運用北西部ブロック消防長会議に出席（松戸市） 千葉県高圧ガス地域防災連絡会に出席（千葉市）
7月31日		第43回消防救助技術関東地区指導会に出場（千葉市）
8月 1日		大規模災害による119番通報多数入電時対応訓練実施 警備本部等立上訓練（風水害編）を実施
8月 2日		市制施行80周年記念 第30回市川市民納涼花火大会に伴う消防特別警備を実施
8月 8日		東葛飾地区消防本部（局）救急担当者会議に出席（船橋市） 指令センター共同運用北西部ブロック 1 1 市担当者会議に出席（松戸市）
8月14日	・ 8月15日	国際消防救助隊連携訓練に参加（横浜市消防訓練センター）
8月20日		松戸市ほか5市消防指令事務協議会に出席（松戸市）
8月22日		平成26年度千葉県石油コンビナート等防災訓練に参加
8月27日	～ 8月28日	甲種防火管理新規講習を開催
8月29日		指令センター共同運用北西部ブロック部会に出席（松戸市） 甲種防火管理再講習を開催
9月 2日	・ 9月3日	警防活動基本訓練を実施（大野消防訓練場）
9月 5日	～ 10月 3日	市川市議会9月定例会開会
9月 6日		第35回九都县市合同防災訓練・千葉県会場訓練を視察（南房総市） 「救急広場」を開催
9月 9日		第2回救助等隊長会議を実施
9月 9日	～ 9月10日	危険物取扱者保安講習会を実施
9月17日		松戸市ほか5市消防指令事務協議会保守会議及び担当者会議に出席（松戸市）

月	日	主 要 事 業 ・ 行 事
9月	19日	消防技術安全所検証研究成果発表会に出席（東京消防庁消防学校）
9月	24日	消防士研修を実施
9月	25日 ・ 9月26日	救助隊員希望者体力測定を実施（大野消防訓練場）
9月	29日	女性消防団国際会議に出席（東京都）
9月	29日 ～ 3月20日	千葉県消防学校初任科第159期入校
9月	29日 ～ 9月30日	初級幹部（消防士長）研修を実施
10月	1日 ～ 10月31日	千葉県消防学校救助科第43期入校
10月	2日	千葉県高速自動車国道消防協議会視察研修に参加（高坂サービスエリア）
10月	3日	平成26年度千葉県消防長会警防防災委員会に出席（我孫子市）
10月	8日・10月9日・10月17日	第12回千葉港葛南港区対策協議会に出席（船橋市）
10月	9日	婦人消防クラブ視察研修を実施（神奈川県防災センター）
10月	9日	事業所自衛消防操法大会を実施
10月	10日	千葉県消防長会総務委員会を実施（市川市）
10月	14日	千葉県消防長会秋季役員会に出席（旭市）
10月	16日	水難救助訓練を実施（習志野市）
10月	17日	救助事務担当者会議に出席（柏市）
10月	17日	千葉港葛南港区保安対策協議会「情報伝達訓練」を実施
10月	18日	高齢者世帯住宅防火訪問を実施
10月	20日	東葛飾支部総会に出席（野田市）
10月	23日	平成26年度市川市災害対策本部総合図上訓練
10月	24日	東葛飾地区消防長会議を実施（市川市）
10月	24日	指令センター共同運用北西部ブロック部会に出席（松戸市）
10月	25日	第36回千葉県消防音楽隊フェスティバルに出席（八千代市）
10月	29日	高齢者世帯住宅防火訪問を実施
10月	30日	全国消防長会役員会に出席（堺市）
10月	31日	東葛飾地区消防本部（局）音楽隊事務担当者会議に出席（船橋市）
11月	4日 ～ 11月6日	新規採用職員研修（局）を実施（11月7日～12月6日 所属研修）
11月	5日 ～ 11月6日	平成26年度緊急消防援助隊関東ブロック合同訓練に参加（静岡県）
11月	7日	千葉県高圧ガス輸送車等防災訓練を実施（塩浜訓練場）
11月	9日 ～ 11月15日	秋季全国火災予防運動を実施
11月	9日 ～ 11月17日	火災予防絵画展を開催（11月8日火災予防絵画展表彰式）
11月	10日	指令センター共同運用北西部ブロック11市担当者会議に出席（松戸市）
11月	11日	千葉県消防長会総務委員会研修会を実施（市川市）
11月	11日	大型店舗消防総合訓練を実施
11月	11日	第20回全国消防長会総務委員会に出席（京都市）
11月	13日	初期消火講習会を開催
11月	14日	第20回全国女性消防団員活性化ちば大会に出席（浦安市）
11月	17日	機関員認定審査（学科）を実施
11月	17日	指令センター共同運用北西部ブロック11市担当者会議に出席（松戸市）
11月	18日	市川市消防職員意見発表会を実施
11月	18日 ～ 11月19日	婦人消防クラブ役員等視察研修を実施（群馬県前橋市防災センター）
11月	19日	平成26年度消防長研修会に出席（横浜市）

月	日	主 要 事 業 ・ 行 事
11月21日		千葉県消防長会秋季総会に出席（袖ヶ浦市） 平成26年度千葉県消防長会違反是正事例発表会に出席（千葉市）
11月22日	～ 12月6日	一級小型船舶操縦士免許取得講習を受講（4日間）
11月25日		千葉県消防長会音楽隊長会議に出席（千葉市） 指令センター共同運用北西部ブロック11市担当者会議に出席（松戸市）
11月27日		平成26年度第2回東葛飾南部地域救急業務メディカルコントロール協議会に出席（船橋市）
11月28日		松戸市ほか5市消防指令事務協議会保守会議及び担当者会議に出席（松戸市）
11月28日	～ 11月29日	甲種防火管理新規講習を開催
11月28日	～ 12月16日	市川市議会12月定例会開会
12月 1日		指令センター共同運用北西部ブロック11市担当者会議に出席（松戸市）
12月 1日	～ 12月 3日	新規採用職員研修（局）を実施（12月3日～1月2日 所属研修）
12月 2日		首都高速道路消防連絡協議会に出席（東京都）
12月 2日	～ 12月 4日	平成26年度国際消防救助隊セミナーに参加（滋賀県）
12月 3日	～ 12月 4日	中級幹部（消防司令補）研修を実施
12月 4日		平成26年度関東支部違反是正事例発表会に出席（横浜市）
12月 5日		婦人消防クラブ役員会（消防局5階）
12月 8日		機関員認定審査（実技）を実施（1回目）
12月 9日		指令センター共同運用北西部ブロック11市担当者会議に出席（松戸市）
12月15日		平成26年度歳末特別警戒出動式を実施 指令センター共同運用北西部ブロック11市担当者会議に出席（松戸市） 機関員認定審査（実技）を実施（2回目）
12月15日	～ 12月31日	歳末特別火災予防運動を実施
12月19日		全国救助シンポジウムに出席（日比谷公会堂）
12月21日		高齢者世帯住宅防火訪問を実施
平成27年		
1月 7日	～ 3月 6日	千葉県消防学校救急科第37期入校
1月10日		平成27年市川市消防出初式を挙行
1月15日		新「消防艇ちどり」進水式を実施
1月16日		高齢者世帯住宅防火訪問を実施
1月17日		平成26年市川市総合防災訓練初動訓練を実施
1月19日		指令センター共同運用北西部ブロック11市担当者会議に出席（松戸市）
1月20日		指令センター共同運用北西部ブロック部会に出席（松戸市）
1月20日	・ 1月21日	第3回警防勉強会を実施
1月22日		婦人防火研究会に出席（千葉県消防学校）
1月23日		平成26年度千葉県図上訓練に参加（千葉市）
1月26日		文化財防火デー消防総合訓練市内1箇所を実施 指令センター共同運用北西部ブロック11市担当者会議に出席（松戸市）
1月28日		松戸市ほか5市消防指令事務協議会幹事会に出席（松戸市）
1月29日	～ 1月30日	第23回全国救急隊員シンポジウムに出席（相模原市）
2月 2日		千葉県消防長会春季役員会に出席（千葉市） 指令センター共同運用北西部ブロック11市担当者会議に出席（松戸市）

月	日	主 要 事 業 ・ 行 事	
2月	3日	市川市消防委員会を実施	
2月	5日	婦人消防クラブ総合訓練を実施	
2月	6日	東葛飾地区総務事務担当者会議に出席（流山市） 千葉県消防長会警防防災委員会に出席（我孫子市）	
2月	7日	第52回救急隊員学術研究会に出席（横浜市） 第65回日本救急医学会関東地方会に出席（横浜市）	
2月	9日	指令センター共同運用北西部ブロック部会に出席（松戸市）	
2月	10日	千葉県消防職員意見発表会に出席（鎌ヶ谷市）	
2月	12日	・ 2月13日	千葉県消防学校におけるCSR訓練を実施
2月	12日	～ 2月25日	消防大学校緊急消防援助隊教育科第4回高度救助・特別高度救助コース入校
2月	13日	松戸市ほか5市消防指令事務協議会に出席（松戸市）	
2月	16日	指令センター共同運用北西部ブロック11市担当者会議に出席（松戸市）	
2月	17日	・ 2月18日	多数傷病者対応訓練を実施（大野消防訓練場）
2月	17日	～ 3月19日	市川市議会2月定例会開会
2月	19日	・ 2月20日	第4回警防勉強会を実施
2月	23日	・ 3月26日	救急隊長研修会を実施
2月	25日	～ 2月26日	防火・防災管理新規講習（防火・防災併催）を開催
2月	27日	松戸市ほか5市消防指令事務協議会保守会議及び担当者会議に出席（松戸市） 千葉県広域消防総合応援協定に基づく航空特別応援に係る上空式訓練を実施	
3月	1日	～ 3月7日	春季全国火災予防運動を実施
3月	1日		「ファイヤーフェスティバル」を開催（北消防署及び大野消防訓練場）
3月	2日		指令センター共同運用北西部ブロック11市担当者会議に出席（松戸市）
3月	3日		東葛飾地区危険物安全協会会長会議に出席（松戸市）
3月	3日	・ 3月4日	第5回警防勉強会を実施
3月	5日		防災管理新規講習（防災単独）を開催
3月	6日		消防職団幹部会議を実施
3月	8日		第38回救急救命士国家試験受験
3月	9日	～ 3月13日	千葉県消防学校第1回救急救命士処置拡大2行為追加講習入校
3月	10日		市川市消防職員表彰式を実施 新「消防艇ちどり」納船
3月	11日		危険物安全協会連合会予算総会に出席（千葉市） シェイクアウト訓練を実施
3月	13日		婦人消防クラブ役員会を実施（消防局5階）
3月	14日		東葛飾南部地域JPTECプロバイダーコース開催（八千代市）
3月	20日		千葉県消防長会通信担当課長会担当者会に出席（千葉市） 東葛飾支部総会に出席（浦安市）
3月	23日		指令センター共同運用北西部ブロック部会に出席（松戸市）
3月	23日	～ 3月25日	新規採用職員研修（局）を実施（3月25日～4月24日 所属研修）
3月	26日		平成26年度第3回東葛飾南部地域救急業務メディカルコントロール協議会に出席（船橋市）
3月	27日		平成26年度千葉県消防協会臨時評議委員会に出席（千葉市）