

議案第36号

市川市東消防署高谷出張所新築工事請負契約について

市川市東消防署高谷出張所新築工事請負契約について、次のとおり仮契約を締結したので、市議会の議決を求める。

平成29年9月8日提出

市川市長 大久保 博

記

- 1 工 事 名 市川市東消防署高谷出張所新築工事
- 2 工 事 場 所 市川市高谷2023番10
- 3 請負代金額 406,080,000円
- 4 契 約 方 法 総合評価一般競争入札
- 5 契 約 相 手 方 市川市高谷1丁目7番17号  
岩堀建設株式会社  
代表取締役 岩堀 充治
- 6 工 事 概 要 市川市東消防署高谷出張所新築工事における建築工事  
鉄筋コンクリート造 地上3階建  
建築面積 436.38平方メートル  
延床面積 837.17平方メートル

## 理 由

既定予算に基づく市川市東消防署高谷出張所新築工事について、総合評価一般競争入札の結果、落札者との間に工事請負仮契約を締結したので、市川市議会の議決に付すべき契約及び財産の取得又は処分に関する条例（昭和39年条例第27号）第2条の規定により提案するものである。

## 工事請負仮契約書

- 1 工事名 市川市東消防署高谷出張所新築工事
- 2 工事場所 市川市高谷2023番10
- 3 工期 自 市議会議決後7日以内  
至 平成30年8月28日
- 4 請負代金額 ￥406,080,000.-  
うち取引に係る消費税及び地方消費税の額 ￥30,080,000.-
- 5 契約保証金 市川市財務規則第117条第3項第2号により免除

上記の工事について、発注者と受注者とは、おのこの対等な立場における合意に基づいて、別添工事請負契約約款によって請負契約を締結し、信義に従って誠実にこれを履行するものとする。

この契約は、市川市議会の議決に付すべき契約及び財産の取得又は処分に関する条例により、議会の可決を得たとき、本契約が締結されたものとする。ただし、議会の可決を得られないとき、この契約は無効となり、発注者は、損害賠償の責を負わない。

この契約の証として、本書2通を作り、発注者及び受注者が記名押印のうえ、各自1通を保有する。

平成29年8月10日

住所 市川市八幡1丁目1番1号  
発注者 市川市  
氏名 代表者 市長 大久保 博 印

住所 市川市高谷1丁目7番17号  
受注者 岩堀建設株式会社  
氏名 代表取締役 岩堀 充治 印

議案第36号の参考2

市川市東消防署高谷出張所新築工事入札結果

- 1 開札年月日 平成29年7月19日
- 2 入札方法 総合評価一般競争入札
- 3 予定価格 417,636,000円  
 入札書比較価格 386,700,000円  
 (予定価格に100/108を乗じて得た価格)  
 低入札調査基準価格 375,872,400円  
 入札書比較価格 348,030,000円  
 (低入札調査基準価格に100/108を乗じて得た価格)  
 失格判定基準価格 291,509,280円  
 入札書比較価格 269,916,000円  
 (失格判定基準価格に100/108を乗じて得た価格)

4 入札結果

業者名	入札書記載金額	技術評価点	評価値	備考
岩堀建設株式会社	376,000,000円	122.0	0.3245	落札
株式会社大城組	408,300,000円	—	—	
上條建設株式会社	414,000,000円	—	—	

落札金額(請負金額)は、入札書記載金額に消費税及び地方消費税の額を加算した406,080,000円とする。

5 落札者経歴

- (1) 商号又は名称 岩堀建設株式会社
- (2) 代表者 代表取締役 岩堀 充治
- (3) 所在地 市川市高谷1丁目7番17号
- (4) 建設業許可番号 千葉県知事許可(特-28)第12795号
- (5) 資本金 60,000,000円
- (6) 主な工事経歴
  - 平成28～29年度(千葉県市川市)
  - 工事名:(仮称)北市川運動公園建築工事
  - 請負金額:253,508,400円
  - 平成28年度(千葉県市川市)
  - 工事名:市川市営住宅相之川第二団地B棟外壁・屋上防水改修工事
  - 請負金額:108,766,800円

計画地：千葉県市川市高谷 2023-10

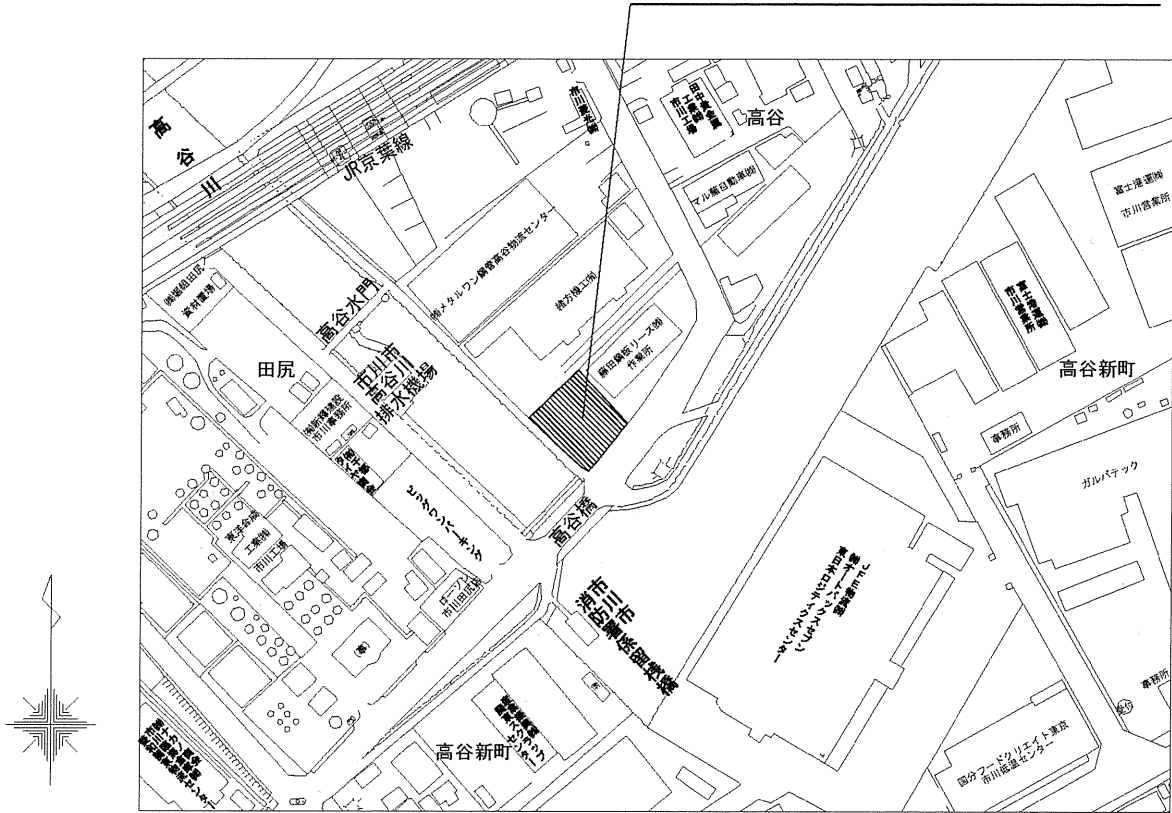

案内図

議案第36号の参考図2

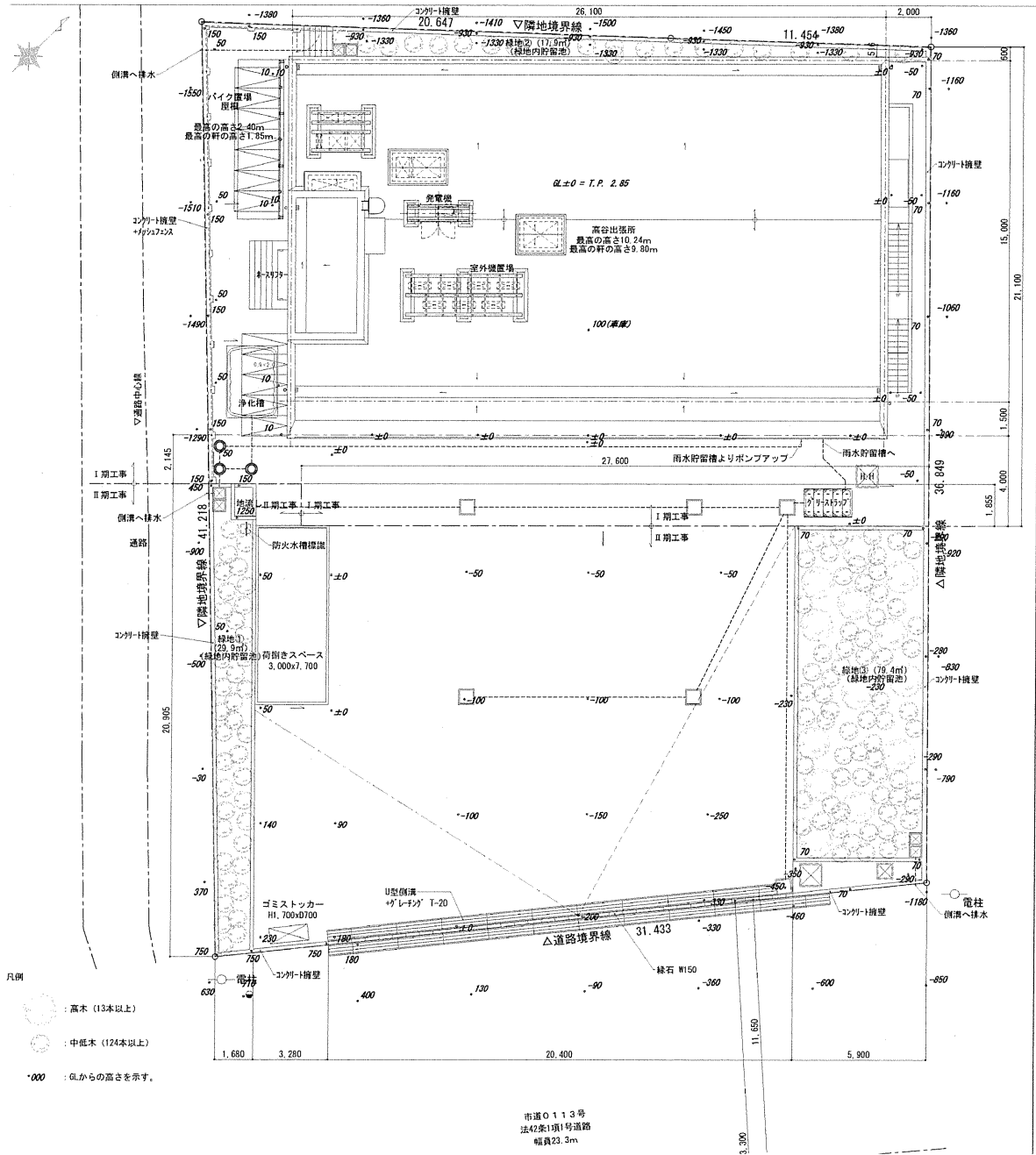

配置図

議案第36号の参考図3

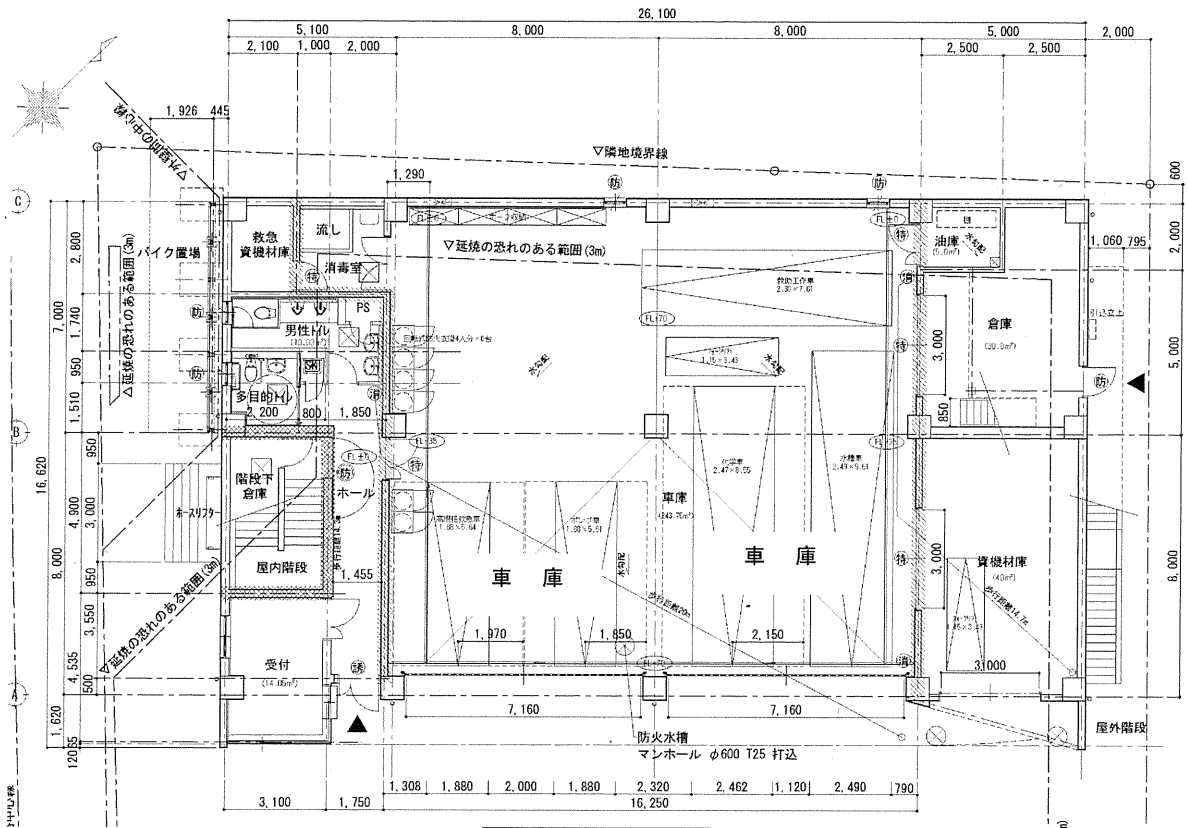

1階平面図

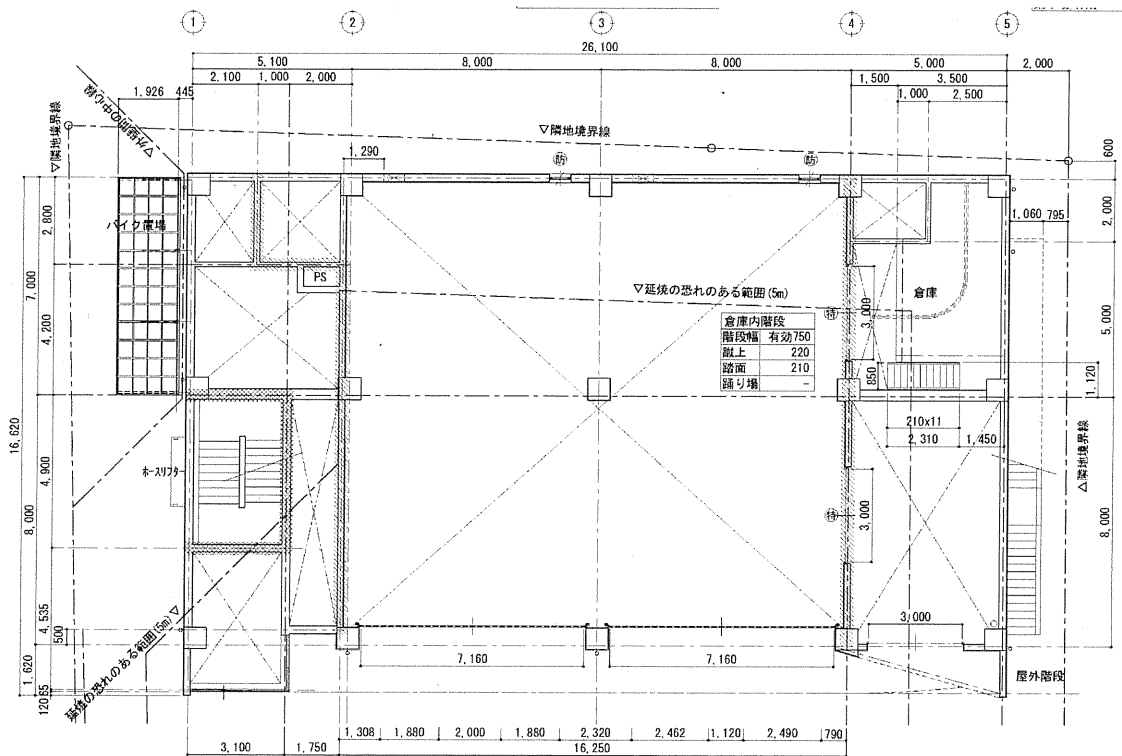

中2階平面図

議案第36号の参考図4

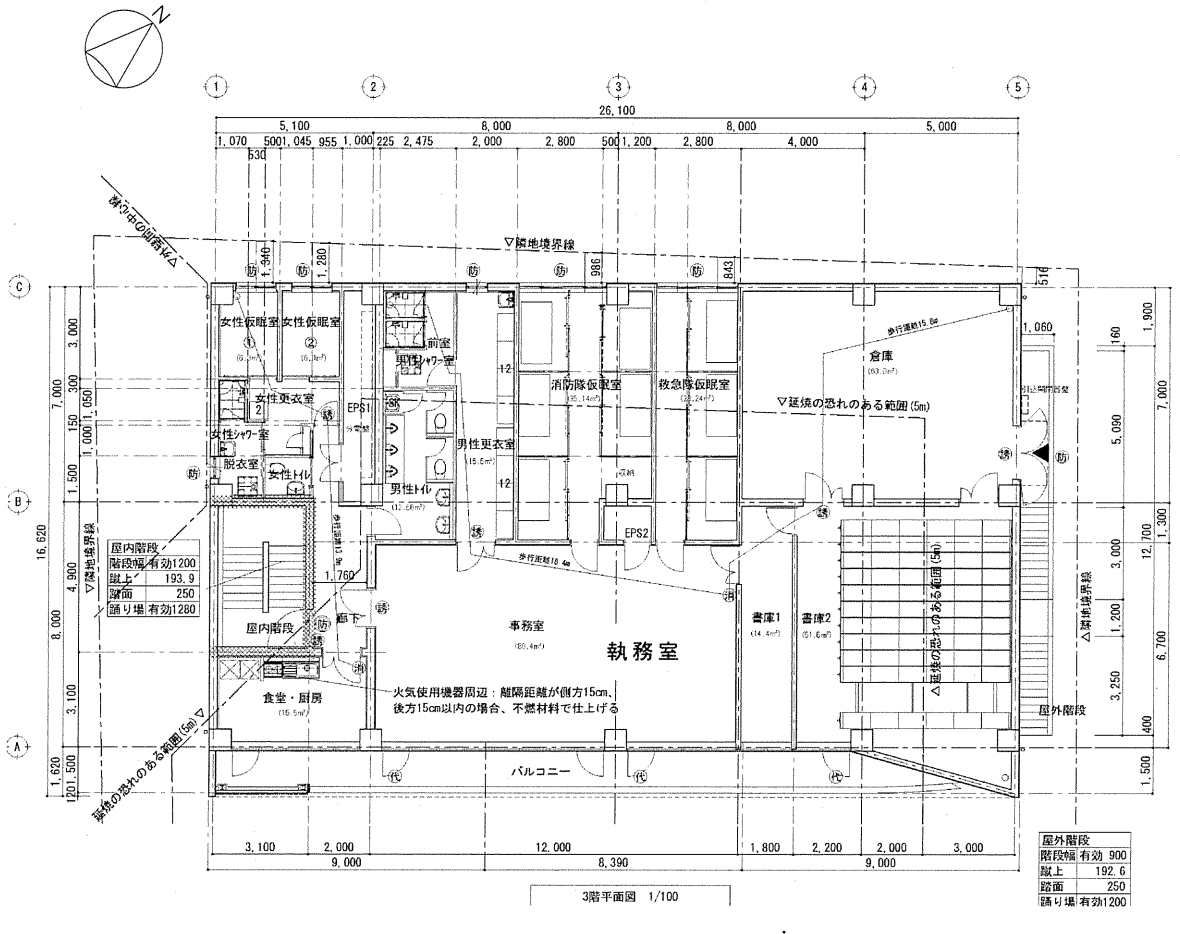

3階平面図



議案第36号の参考図5

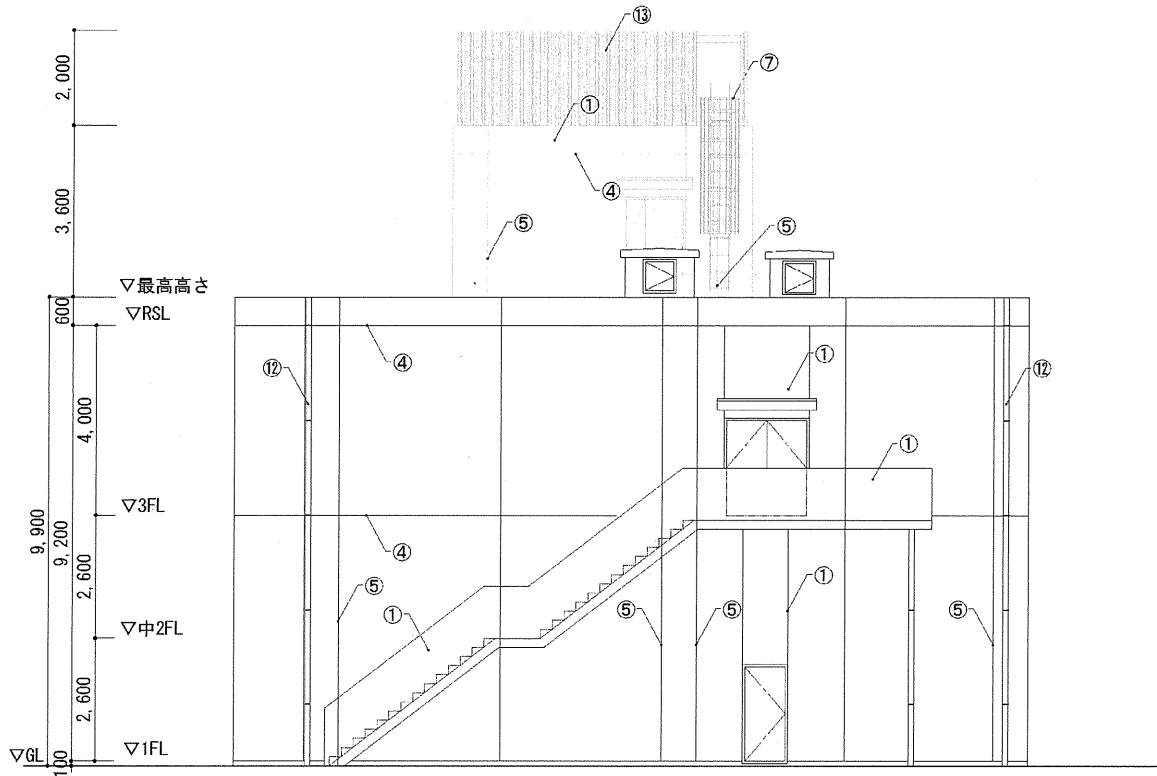

東側立面図

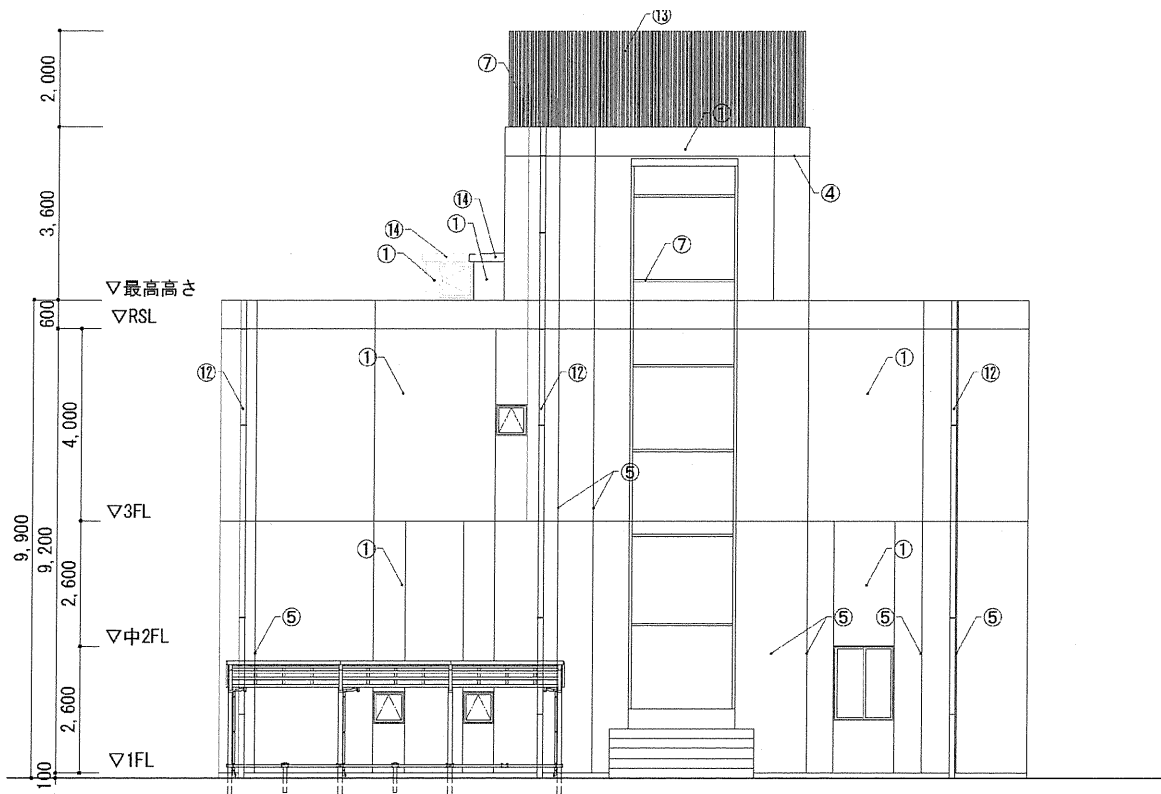

西側立面図

議案第36号の参考図6

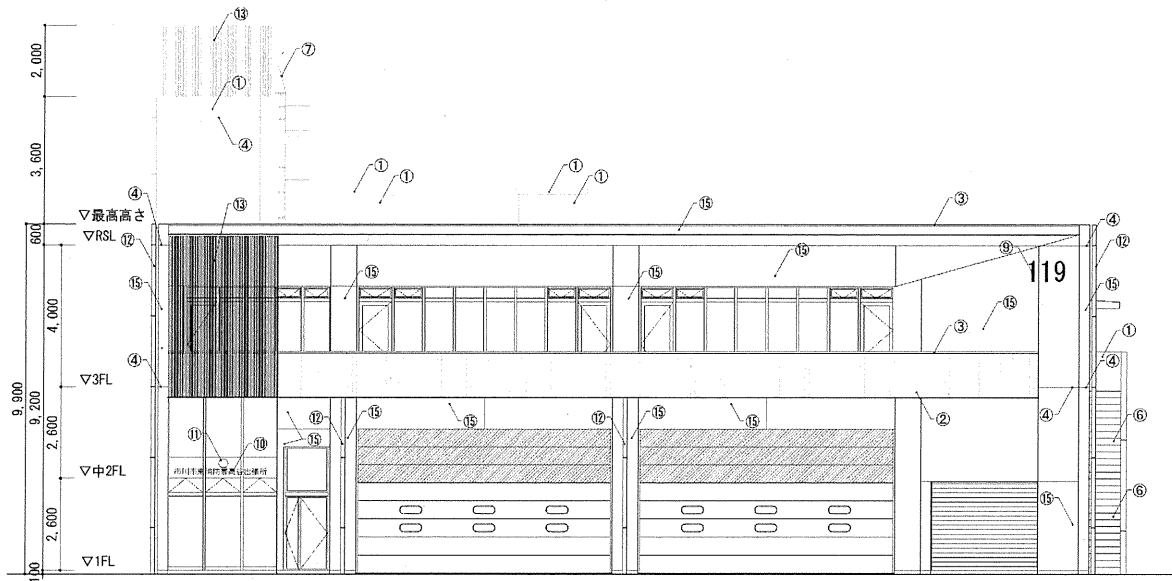

南側立面図

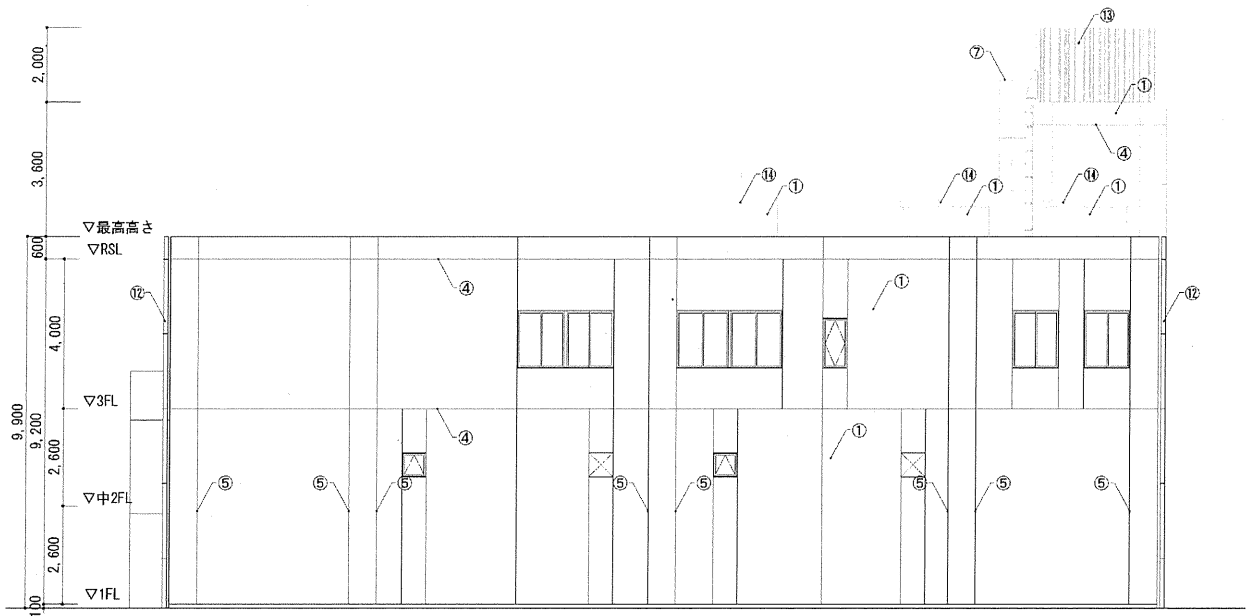

北側立面図