

特記仕様書

- 1 総則 この特記仕様書は交通計画課が駐車場管理に必要となる市川市自転車等駐車場一回使用券等の印刷製本について必要な事項を定めることを目的とする。
- 2 件名 市川市自転車等駐車場一回使用券(50円券)および一回使用回数券(500円券)の印刷製本
- 3 担当課 市川市 道路交通部 交通計画課
- 4 納入場所 平田保管場所内倉庫(市川市平田1-1413-4外)
- 5 納入期限 令和3年11月30日(水)
- 6 納入数量 50円券 : 3,000冊(1冊100枚綴り)
500円券 : 7,700冊(1冊4枚綴り ※表紙、裏表紙含まない)
- 7 規格
- 50円券:
- ①W58mm×H294mm
 - ②色上質中厚口(水色)
 - ③印刷色(黒色、1色)
 - ④7桁ナンバー入り(1枚につき3箇所印字)
 - ⑤ミシン目入り(1冊につき2箇所)
 - ⑥1冊100枚綴り、本体下部に天糊付、表紙・裏紙(白色)付き
 - ⑦文字内容、レイアウト等は別紙1:見本を参照
 - ⑧印刷物梱包外装に番号付きシールを貼ること。別紙2:番号シール一覧を参照
梱包数量 150梱包(1梱包20冊入り)
- 500円券:
- ①W58mm×H122mm
 - ②表紙 : 色上質紙厚口(水色)
回数券 : 色上質紙中厚口(水色)
 - ③印刷色(黒色、1色)
 - ④5桁ナンバー入り(1枚につき13箇所印字)
 - ⑤ミシン目入り(1冊につき12箇所)
 - ⑥1冊4枚綴り、天糊付、表紙付き
 - ⑦文字内容、レイアウト等は別紙3:見本を参照
 - ⑧印刷物梱包外装に番号付きシールを貼ること。別紙4:番号シール一覧を参照
梱包数量 77梱包(1梱包100冊入り)
- 8 入稿方法 一回使用券(50円券)および一回使用回数券(500円券)現物を見本として提供する。
また、訂正がある場合は紙原稿にて指示あり。
- 9 データ納品 電子データとして、成果物のDTPデータ及びPDFファイル形式のデータを電子媒体に記録して納品すること。
また、納品時にデータの仕様(バージョン・使用書体など)を添付すること。
- 10 校正 回数 2回
出力枚数 1枚
- 11 その他
- 1 契約者は、本契約の履行上知り得た秘密を第三者に漏らしてはならず、かつ、他の目的に使用してはならない。また、本契約の履行による個人情報の取扱いにあたっては、市川市個人情報保護条例を遵守し、個人の権利利益を侵害することのないよう努めなければならない。
 - 2 その他不明な点は、担当課職員及び契約課職員と協議し指示に従うものとする。
 - 3 この特記仕様書に定めのない事項については、印刷製本請負契約書(「印刷製本請負契約約款」を含む)に定めるとおりとする。
 - 4 契約者は、暴力団等排除に係る契約解除に関する特約条項を遵守すること。

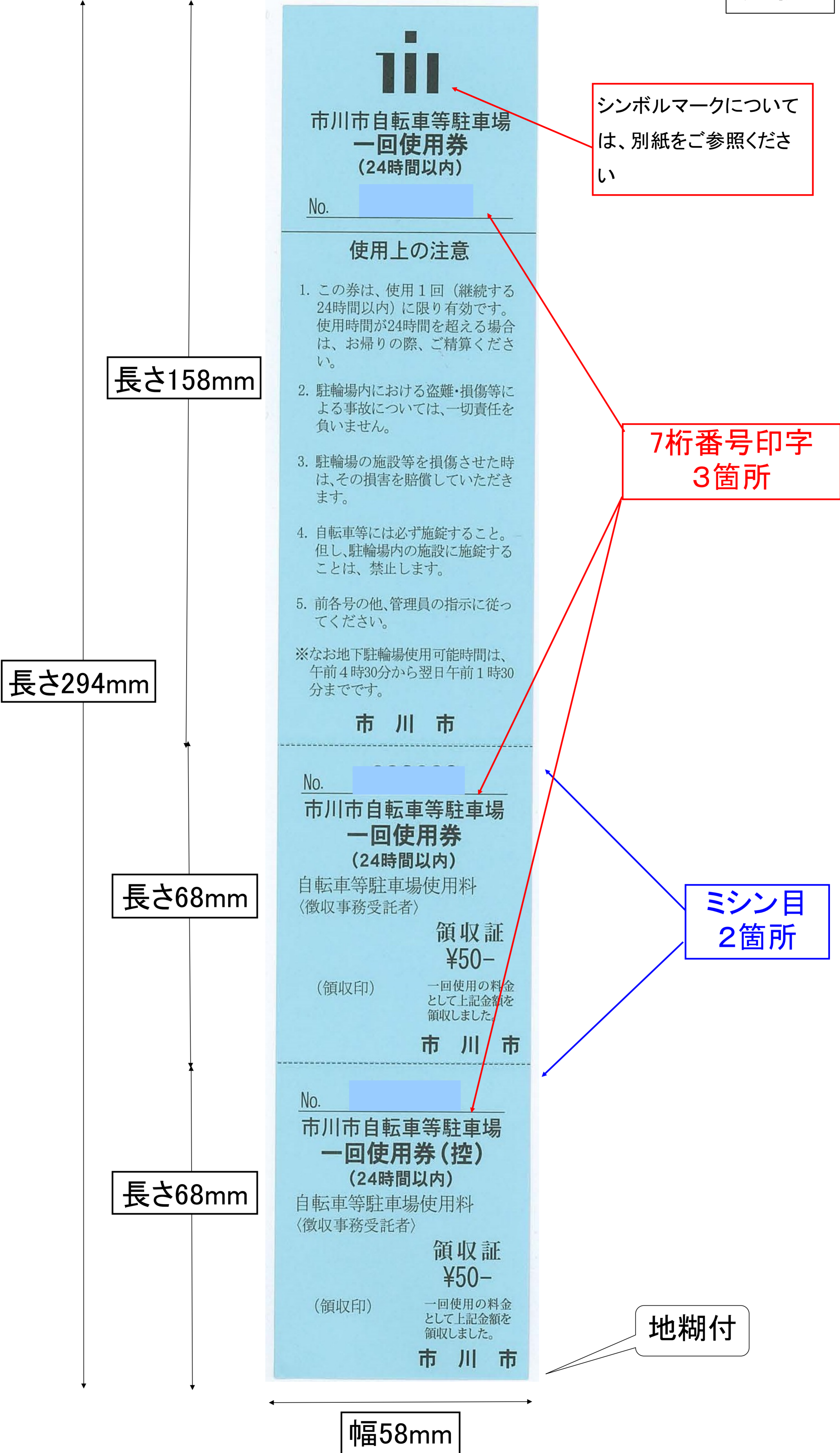

市川市自転車等駐車場
一回使用券
(24時間以内)

No. [Redacted]

使用上の注意

1. この券は、使用1回（継続する24時間以内）に限り有効です。使用時間が24時間を超える場合は、お帰りの際、ご精算ください。
2. 駐輪場内における盗難・損傷等による事故については、一切責任を負いません。
3. 駐輪場の施設等を損傷させた時は、その損害を賠償していただきます。
4. 自転車等には必ず施錠すること。但し、駐輪場内の施設に施錠することは、禁止します。
5. 前各号の他、管理員の指示に従ってください。

※なお地下駐輪場使用可能時間は、午前4時30分から翌日午前1時30分までです。

市川市

No. [Redacted]

市川市自転車等駐車場
一回使用券
(24時間以内)

自転車等駐車場使用料
(徴収事務受託者)

領収証
¥50-

(領収印)

一回使用の料金として上記金額を領収しました。

市川市

No. [Redacted]

市川市自転車等駐車場
一回使用券(控)
(24時間以内)

自転車等駐車場使用料
(徴収事務受託者)

領収証
¥50-

(領収印)

一回使用の料金として上記金額を領収しました。

市川市

シンボルマークについては、別紙をご参照ください

7桁番号印字
3箇所

ミシン目
2箇所

地糊付

長さ158mm

長さ294mm

長さ68mm

長さ68mm

幅58mm

別紙2

包装番号	一回使用券(一般50円券) 1包2,000枚入 券番号
900	1,798,001 ~ 1,800,000
901	1,800,001 ~ 1,802,000
902	1,802,001 ~ 1,804,000
903	1,804,001 ~ 1,806,000
904	1,806,001 ~ 1,808,000
905	1,808,001 ~ 1,810,000
906	1,810,001 ~ 1,812,000
907	1,812,001 ~ 1,814,000
908	1,814,001 ~ 1,816,000
909	1,816,001 ~ 1,818,000
910	1,818,001 ~ 1,820,000
911	1,820,001 ~ 1,822,000
912	1,822,001 ~ 1,824,000
913	1,824,001 ~ 1,826,000
914	1,826,001 ~ 1,828,000
915	1,828,001 ~ 1,830,000
916	1,830,001 ~ 1,832,000
917	1,832,001 ~ 1,834,000
918	1,834,001 ~ 1,836,000
919	1,836,001 ~ 1,838,000
920	1,838,001 ~ 1,840,000
921	1,840,001 ~ 1,842,000
922	1,842,001 ~ 1,844,000
923	1,844,001 ~ 1,846,000
924	1,846,001 ~ 1,848,000
925	1,848,001 ~ 1,850,000
926	1,850,001 ~ 1,852,000
927	1,852,001 ~ 1,854,000
928	1,854,001 ~ 1,856,000
929	1,856,001 ~ 1,858,000
930	1,858,001 ~ 1,860,000
931	1,860,001 ~ 1,862,000
932	1,862,001 ~ 1,864,000
933	1,864,001 ~ 1,866,000
934	1,866,001 ~ 1,868,000
935	1,868,001 ~ 1,870,000
936	1,870,001 ~ 1,872,000
937	1,872,001 ~ 1,874,000
938	1,874,001 ~ 1,876,000
939	1,876,001 ~ 1,878,000
940	1,878,001 ~ 1,880,000
941	1,880,001 ~ 1,882,000
942	1,882,001 ~ 1,884,000
943	1,884,001 ~ 1,886,000
944	1,886,001 ~ 1,888,000
945	1,888,001 ~ 1,890,000
946	1,890,001 ~ 1,892,000
947	1,892,001 ~ 1,894,000
948	1,894,001 ~ 1,896,000
949	1,896,001 ~ 1,898,000

(1)印刷物の梱包の側面にシールで番号をつけること。

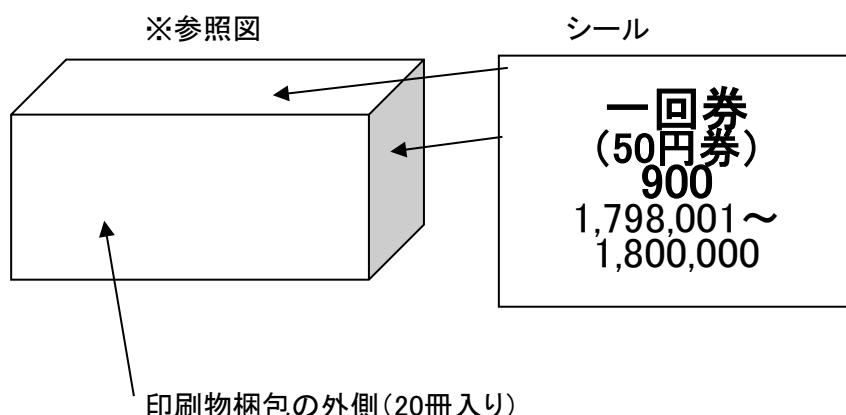

①シールは上面及び側面に1枚ずつ貼ること(1梱包2シール)
※シールの材質、大きさは指定がありません。

②シールの文字は太字で、ポイントは下記のポイントとする。
包装番号=30ポイント以上
券番号=20ポイント以上

包装 番号	一回使用券(一般50円券) 1包2,000枚入 券番号
950	1,898,001 ~ 1,900,000
951	1,900,001 ~ 1,902,000
952	1,902,001 ~ 1,904,000
953	1,904,001 ~ 1,906,000
954	1,906,001 ~ 1,908,000
955	1,908,001 ~ 1,910,000
956	1,910,001 ~ 1,912,000
957	1,912,001 ~ 1,914,000
958	1,914,001 ~ 1,916,000
959	1,916,001 ~ 1,918,000
960	1,918,001 ~ 1,920,000
961	1,920,001 ~ 1,922,000
962	1,922,001 ~ 1,924,000
963	1,924,001 ~ 1,926,000
964	1,926,001 ~ 1,928,000
965	1,928,001 ~ 1,930,000
966	1,930,001 ~ 1,932,000
967	1,932,001 ~ 1,934,000
968	1,934,001 ~ 1,936,000
969	1,936,001 ~ 1,938,000
970	1,938,001 ~ 1,940,000
971	1,940,001 ~ 1,942,000
972	1,942,001 ~ 1,944,000
973	1,944,001 ~ 1,946,000
974	1,946,001 ~ 1,948,000
975	1,948,001 ~ 1,950,000
976	1,950,001 ~ 1,952,000
977	1,952,001 ~ 1,954,000
978	1,954,001 ~ 1,956,000
979	1,956,001 ~ 1,958,000
980	1,958,001 ~ 1,960,000
981	1,960,001 ~ 1,962,000
982	1,962,001 ~ 1,964,000
983	1,964,001 ~ 1,966,000
984	1,966,001 ~ 1,968,000
985	1,968,001 ~ 1,970,000
986	1,970,001 ~ 1,972,000
987	1,972,001 ~ 1,974,000
988	1,974,001 ~ 1,976,000
989	1,976,001 ~ 1,978,000
990	1,978,001 ~ 1,980,000
991	1,980,001 ~ 1,982,000
992	1,982,001 ~ 1,984,000
993	1,984,001 ~ 1,986,000
994	1,986,001 ~ 1,988,000
995	1,988,001 ~ 1,990,000
996	1,990,001 ~ 1,992,000
997	1,992,001 ~ 1,994,000
998	1,994,001 ~ 1,996,000
999	1,996,001 ~ 1,998,000
1000	1,998,001 ~ 2,000,000
1001	2,000,001 ~ 2,002,000
1002	2,002,001 ~ 2,004,000
1003	2,004,001 ~ 2,006,000
1004	2,006,001 ~ 2,008,000
1005	2,008,001 ~ 2,010,000
1006	2,010,001 ~ 2,012,000
1007	2,012,001 ~ 2,014,000

別紙2

包装 番号	一回使用券(一般50円券) 1包2,000枚入 券番号
1008	2,014,001 ~ 2,016,000
1009	2,016,001 ~ 2,018,000
1010	2,018,001 ~ 2,020,000
1011	2,020,001 ~ 2,022,000
1012	2,022,001 ~ 2,024,000
1013	2,024,001 ~ 2,026,000
1014	2,026,001 ~ 2,028,000
1015	2,028,001 ~ 2,030,000
1016	2,030,001 ~ 2,032,000
1017	2,032,001 ~ 2,034,000
1018	2,034,001 ~ 2,036,000
1019	2,036,001 ~ 2,038,000
1020	2,038,001 ~ 2,040,000
1021	2,040,001 ~ 2,042,000
1022	2,042,001 ~ 2,044,000
1022	2,044,001 ~ 2,046,000
1023	2,046,001 ~ 2,048,000
1024	2,048,001 ~ 2,050,000
1025	2,050,001 ~ 2,052,000
1026	2,052,001 ~ 2,054,000
1027	2,054,001 ~ 2,056,000
1028	2,056,001 ~ 2,058,000
1029	2,058,001 ~ 2,060,000
1030	2,060,001 ~ 2,062,000
1031	2,062,001 ~ 2,064,000
1032	2,064,001 ~ 2,066,000
1033	2,066,001 ~ 2,068,000
1034	2,068,001 ~ 2,070,000
1035	2,070,001 ~ 2,072,000
1036	2,072,001 ~ 2,074,000
1037	2,074,001 ~ 2,076,000
1038	2,076,001 ~ 2,078,000
1039	2,078,001 ~ 2,080,000
1040	2,080,001 ~ 2,082,000
1041	2,082,001 ~ 2,084,000
1042	2,084,001 ~ 2,086,000
1043	2,086,001 ~ 2,088,000
1044	2,088,001 ~ 2,090,000
1045	2,090,001 ~ 2,092,000
1046	2,092,001 ~ 2,094,000
1047	2,094,001 ~ 2,096,000
1048	2,096,001 ~ 2,098,000

包装 番号	回数券(500円券) 1包100冊入 券番号
272	49,101 ~ 49,200
273	49,201 ~ 49,300
274	49,301 ~ 49,400
275	49,401 ~ 49,500
276	49,501 ~ 49,600
277	49,601 ~ 49,700
278	49,701 ~ 49,800
279	49,801 ~ 49,900
280	49,901 ~ 50,000
281	50,001 ~ 50,100
282	50,101 ~ 50,200
283	50,201 ~ 50,300
284	50,301 ~ 50,400
285	50,401 ~ 50,500
286	50,501 ~ 50,600
287	50,601 ~ 50,700
288	50,701 ~ 50,800
289	50,801 ~ 50,900
290	50,901 ~ 51,000
291	51,001 ~ 51,100
292	51,101 ~ 51,200
293	51,201 ~ 51,300
294	51,301 ~ 51,400
295	51,401 ~ 51,500
296	51,501 ~ 51,600
297	51,601 ~ 51,700
298	51,701 ~ 51,800
299	51,801 ~ 51,900
300	51,901 ~ 52,000
301	52,001 ~ 52,100
302	52,101 ~ 52,200
303	52,201 ~ 52,300
304	52,301 ~ 52,400
305	52,401 ~ 52,500
306	52,501 ~ 52,600
307	52,601 ~ 52,700
308	52,701 ~ 52,800
309	52,801 ~ 52,900
310	52,901 ~ 53,000
311	53,001 ~ 53,100
312	53,101 ~ 53,200
313	53,201 ~ 53,300
314	53,301 ~ 53,400
315	53,401 ~ 53,500
316	53,501 ~ 53,600
317	53,601 ~ 53,700
318	53,701 ~ 53,800
319	53,801 ~ 53,900
320	53,901 ~ 54,000
321	54,001 ~ 54,100
322	54,101 ~ 54,200
323	54,201 ~ 54,300
324	54,301 ~ 54,400
325	54,401 ~ 54,500

(1)印刷物の梱包の上面及び側面にシールで番号をつけること。

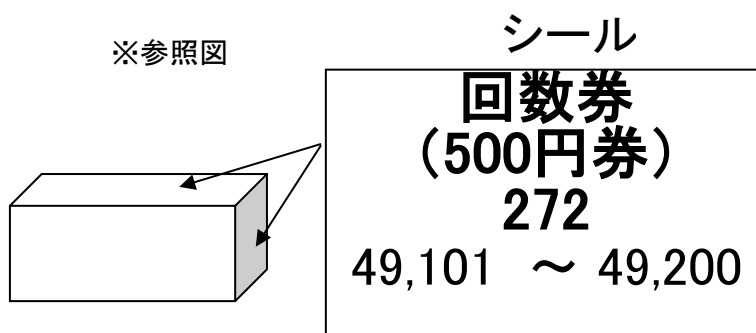

①シールは印刷物梱包外側面に2枚貼ること(1梱包2シール)。
※シールの材質、大きさは指定がありません。

②シールの文字は太字で、ポイントは下記のポイントとする。
包装番号 = 30ポイント以上
券番号 = 20ポイント以上

別紙4

包装 番号	回数券(500円券) 1包100冊入 券番号
326	54,501 ~ 54,600
327	54,601 ~ 54,700
328	54,701 ~ 54,800
329	54,801 ~ 54,900
330	54,901 ~ 55,000
331	55,001 ~ 55,100
332	55,101 ~ 55,200
333	55,201 ~ 55,300
334	55,301 ~ 55,400
335	55,401 ~ 55,500
336	55,501 ~ 55,600
337	55,601 ~ 55,700
338	55,701 ~ 55,800
339	55,801 ~ 55,900
340	55,901 ~ 56,000
341	56,001 ~ 56,100
342	56,101 ~ 56,200
343	56,201 ~ 56,300
344	56,301 ~ 56,400
345	56,401 ~ 56,500
346	56,501 ~ 56,600
347	56,601 ~ 56,700
348	56,701 ~ 56,800



City of ICHIKAWA symbol design basic manual

Contents

シンボルマーク／ロゴタイプ	2
シンボルロゴマーク／英文表記	3
余白サイズ指示／最小使用サイズ	4
シンボルマーク・ロゴタイプ カラー／背景色	5
単色表示／補助色表示(特殊表示)	6
タイプフェイス(推奨フォント)	7
誤った使用例	8
オーソライズド・バリエーション	9
シンボルロゴマーク レイアウト 推奨例	10
参考例(名刺)	11
参考例(封筒)	12
参考例(レターヘッド)	13

シンボルマーク

「市川市」のシンボルマークは、市川市の「市」、ichikawa の「i」、そして「1の川」を表しています。

3本線は、市川市の3つの基本理念である「人間尊重」「自然との共生」「協働による想像」を表現。市川市の未来への発展や豊かさと、安心して快適な街の創造が込められています。

シンボルマークはシンボルマークカラー（水色）で表示することを原則とします。



ロゴタイプ

市川市のロゴタイプはシンボルマークに合わせて開発されたものです。

ロゴタイプはロゴタイプカラー（グレー色）で表示することを原則とします。

文字組みは最適なバランスで構成されていますので、文字の間を詰める、空ける、フォールドを変えるなどの変更をせず、規定のデータをご使用ください。

ロゴタイプⅠ

市川市

ロゴタイプⅡ

市川市役所

シンボルロゴマーク

「市川市」のイメージをより明確に伝達するためには、シンボルマークとロゴタイプを組み合わせて使用する必要があります。この組み合わせを「シンボルロゴマーク」と呼びます。このシンボルロゴマークは、市川市のコミュニケーション活動の核として、さまざまな場面で積極的に使用していきます。

シンボルマークとロゴタイプの大きさ、カタチ、位置を変えずにそのまま使用してください。また色はそれぞれシンボルマークカラー、ロゴタイプカラーで表示することを原則とします。



英文表記

ロゴタイプの和文表記に代わり、英文表記をする場合には、タイプフェイス（推奨フォント）「Frutiger 55 Roman」書体を使用してください。

ICHIKAWA

使用フォント：Frutiger 55 Roman

City of ICHIKAWA

使用フォント：Frutiger 55 Roman

シンボルマークと組み合わせる場合は、下記の組み合わせを推奨例として使用してください。



余白サイズ指示

(アイソレーションエリア = 不可侵領域)

シンボルマークやロゴタイプの権威性と視認性を保つために、余白を確保してください。

そのエリアには、他の文字や図形などを配置してはいけません。

また余白サイズの内側は原則として白を使用※してください。

※P5の背景色の欄を参照してください。

余白サイズ (アイソレーションエリア)

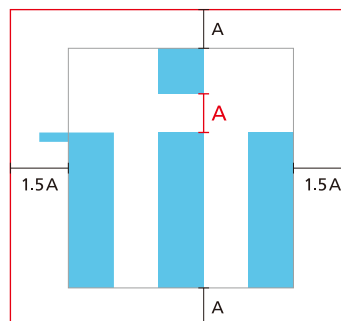

シンボルマークの周囲に余白サイズ以上のスペース(赤の罫で囲われたスペース)を必ず確保してください。

余白サイズ (アイソレーションエリア)

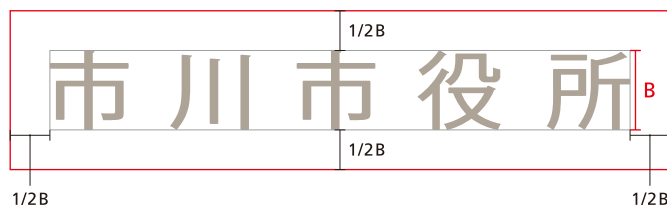
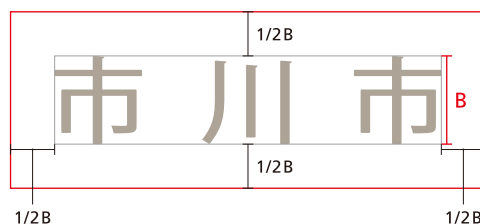

「市」の天地を「B」とし、周囲に 1/2B 以上のスペース(赤の罫で囲われたスペース)を必ず確保してください。

最小使用サイズ

シンボルマークの権威性と視認性を保つために、左右 6mm 未満での使用は出来ません。



ロゴタイプの権威性と視認性を保つために、最小使用サイズが決まっています。

「ロゴタイプⅠ(市川市)」では左右 6mm 未満での使用は出来ません。

「ロゴタイプⅡ(市川市役所)」では左右 10mm 未満での使用は出来ません。

ロゴタイプⅠ(市川市)



ロゴタイプⅡ(市川市役所)



シンボルマークカラー ロゴタイプカラー

「市川市」のシンボルマークカラーである水色は、「江戸川」と「清らかさ」、「未来」を象徴させています。



特色指定： PANTONE2985C

DIC2175

色分解指定： C59%+M0%+Y6%+K0%



特色指定： PANTONE warm Gray8C

DIC549 1/2

色分解指定： C0%+M0%+Y0%+K58%

制作物には原則として特色を優先に使用してください。

印刷などにおいてカラーの制約がある場合は、色分解指定の表示で行ってください。

背景色

(シンボルマークの背景に使用できる色)

シンボルマークの背景には原則として白を基本とします。

印刷などにおいてカラーの制限が無い限り、余白サイズ※以上の大きさの背景色の白を敷いて、その中にシンボルマークを表示するようにしてください。

※P4の余白サイズ指示の欄を参照してください。

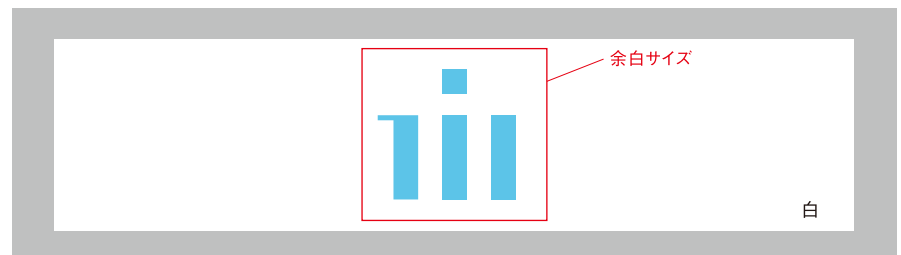

背景にシンボルマークカラーを使用する場合はシンボルマークを白で表示してください。



単色表示

印刷などにおいてカラーの使用に制限があり、単色のみ、あるいはモノクロのみしか使用できない場合の表示方法です。シンボルマークはモノクロ印刷の場合のみ、黒100%をご使用ください。

単色印刷



単色 1c：特色指定色

モノクロ印刷



黒 100%



シンボルマーク：黒 100%
ロゴタイプ：黒 58%

補助色表示(特殊表示)

※補助色表示は許可を得る必要があります。

表示アイテムなどにおいて印刷に制限がある場合や、より幅広い展開や効果を期待するなど特殊な場合には、下に定めた範囲での単色表示やネガティブ表示をすることができます。シンボルマーク、ロゴタイプ使用の場合も同様です。ただし補助色表示は特殊な場合に限りませので、必ず企画課へお問合せください。

金・銀表示



ネガティブ表示は金、銀表示の他、白でも表示ができます。



※背景色は黒の場合とは限りません。

※その他「エンボス加工」や「透かし」などの特殊加工を施す際にも、必ずお問合せください。

タイプフェイス
(推奨フォント)

「市川市」の広告やその他の印刷物などのコミュニケーションツールを視覚的に統一するために文字表記に関して、以下のフォントの使用を推奨いたします。

和文推奨書体

和文表記のフォントは「小塚ゴシック Pro」ファミリーを推奨します。

小塚ゴシック Pro - L

あいうえおかきくけこアイウエオカキクケコ
市川市 企画部広報課 担当部署

小塚ゴシック Pro - R

あいうえおかきくけこアイウエオカキクケコ
市川市 企画部広報課 担当部署

小塚ゴシック Pro - M

あいうえおかきくけこアイウエオカキクケコ
市川市 企画部広報課 担当部署

「小塚ゴシック Pro」が使用できない場合、「源ノ角ゴシック」(フリーフォント)のファミリーを代替フォントとして使用ができます。

源ノ角ゴシック R

あいうえおかきくけこアイウエオカキクケコ
市川市 企画部広報課 担当部署

英数字推奨書体

英数字表記のフォントは「Frutiger」ファミリーを推奨します。

Frutiger 45 Light

ABCDEFGHIJKLMNOPQRSTUVWXYZ
abcdefghijklmnopqrstuvwxyz1234567890

Frutiger 55 Roman

ABCDEFGHIJKLMNOPQRSTUVWXYZ
abcdefghijklmnopqrstuvwxyz1234567890

「Frutiger」が使用出来ない場合、「Myriad」のファミリーを代替フォントとして使用ができます。

Myriad Roman

ABCDEFGHIJKLMNOPQRSTUVWXYZ
abcdefghijklmnopqrstuvwxyz1234567890

※推奨フォント及び代替フォントが使用できない場合は、必ず企画課へお問合せください。
(このマニュアルは推奨フォントを使用して作られています。)

誤った使用例

下記はシンボルマークやロゴタイプの誤った使用例の一部です。
統一されたブランドイメージの浸透を図るためにも、ベーシックマニュアルに忠実に従い、
下記のようなことがないようにご注意ください。



一部の大きさやカタチを変えての使用。

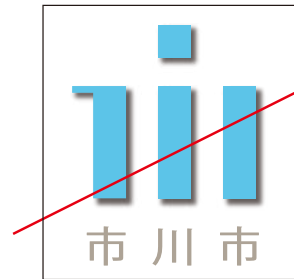

影をつける、罫で囲うなど別の要素を加えての使用。



規定されたカラーシステム以外での使用。

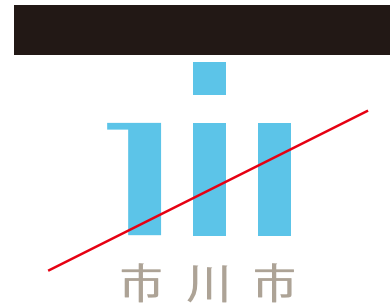

周囲に指定された余白を確保せずに使用。*



ロゴタイプ以外での使用。
あるいは不正確な表示での使用。

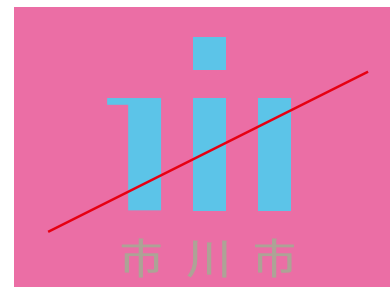

白またはシンボルマークカラー以外の背景色を使用。*

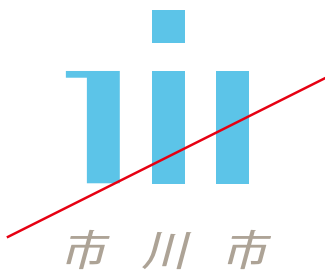

文字の間隔を変えて、あるいは変形しての使用。

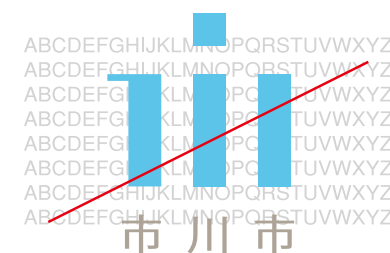

背景に複雑なパターンを用いての使用。

※補助色表示(特殊表示)など一部使用事例に反して使用せざるを得ない場合は、必ず企画課へお問合せください。

オーソライズド・バリエーション

下記のパターンデザインはシンボルマークをモチーフとして特別にデザイン展開したものです。この場合のシンボルマークは、最小使用サイズ(P4参照)を下回るサイズや、シンボルマークの途中で切れてしまう場合でも使用可能です。

ここに示すもの以外にシンボルマークをバリエーションデザインすることはできません。

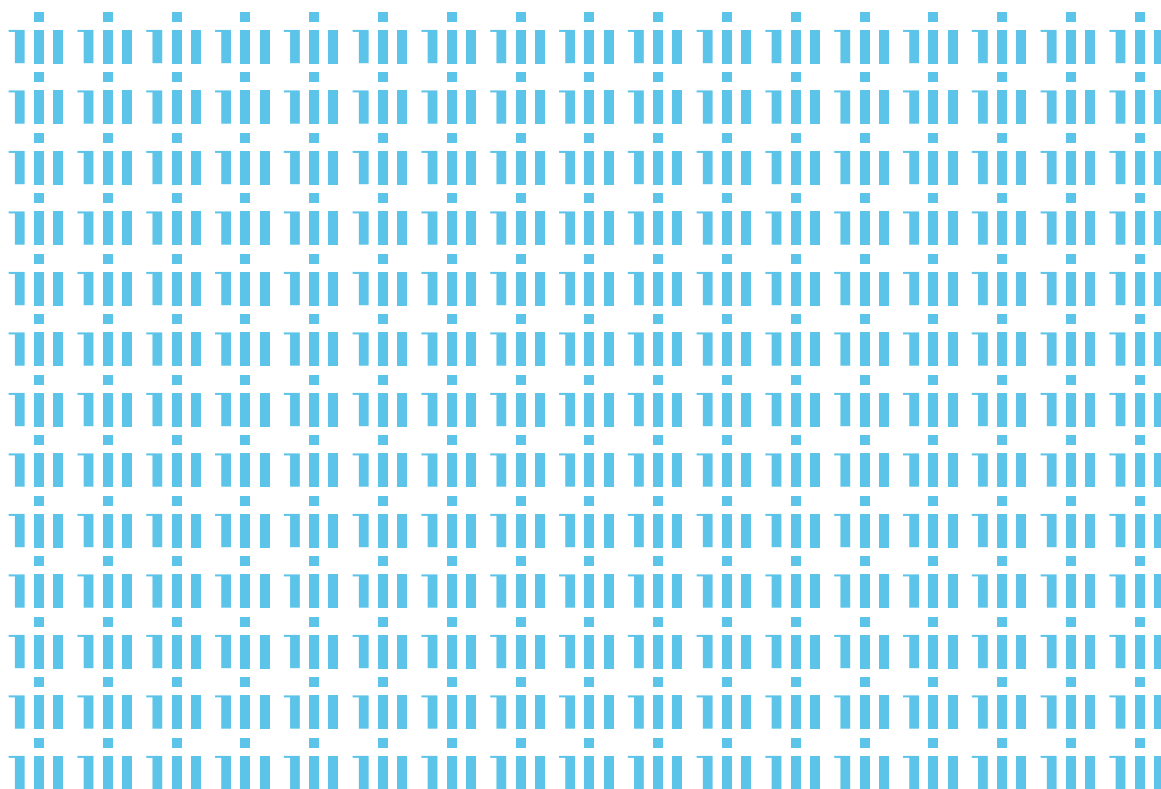

シンボルロゴマーク
レイアウト 推奨例

下記はリーフレット、フライヤー、ポスター等のグラフィック展開時のロゴマーク位置の推奨例です。シンボルロゴマークの大きさは、そのメディアのサイズに合わせたバランスで設定してください。なお、ロゴマークの権威性と視認性を保つために指示された最小の余白※を確保しなければなりません。また最小使用サイズ※は、左右 6mm 未満では使用出来ません。
※P4 の余白サイズ指示ノ最小サイズを参照してください。

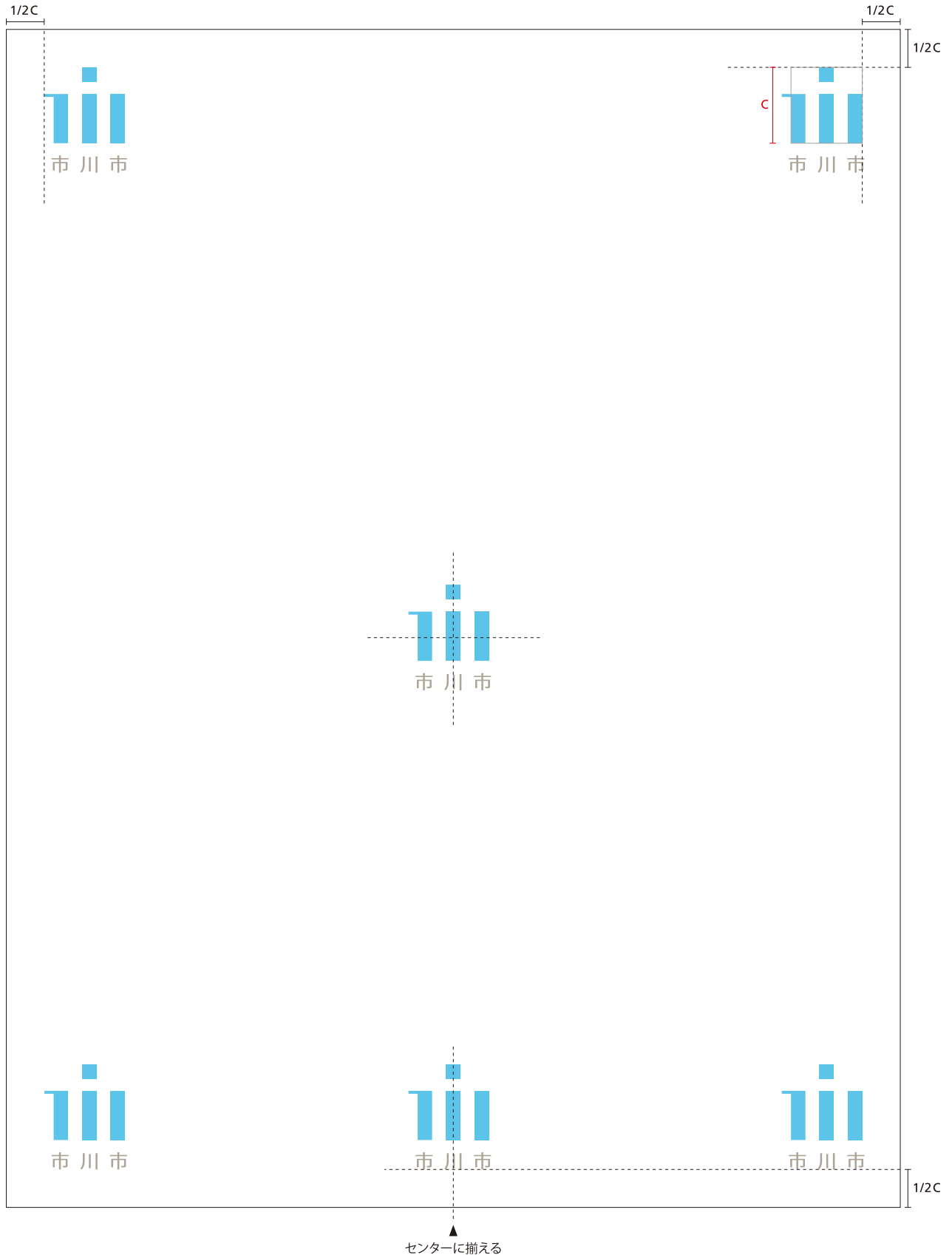

参考例

名刺

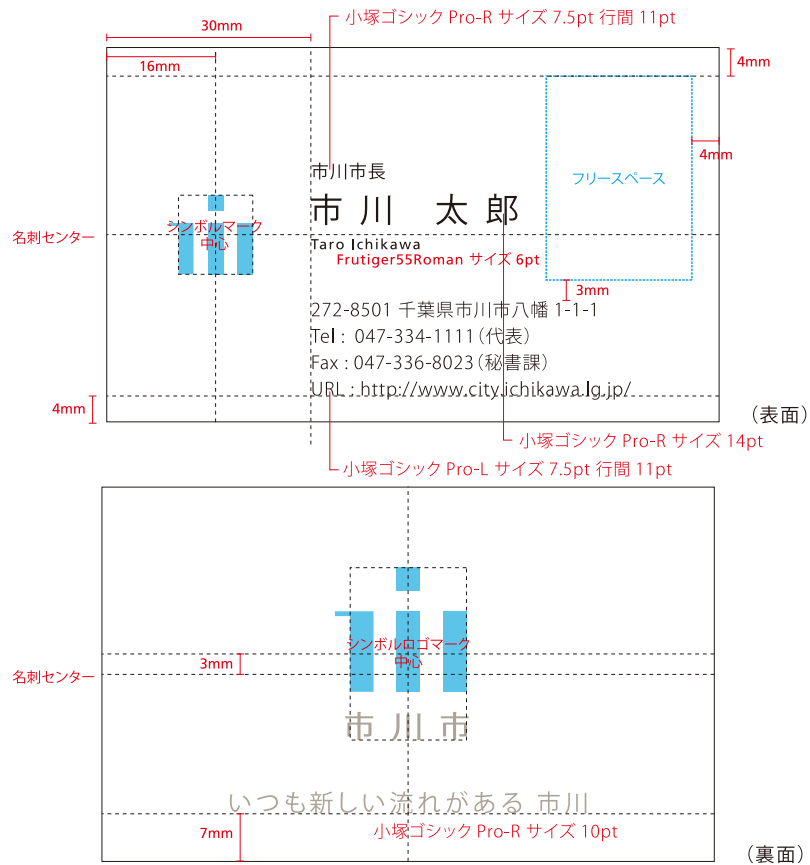

名刺サイズ (W91mm×H55mm) 90%縮小

名刺(英文表記)

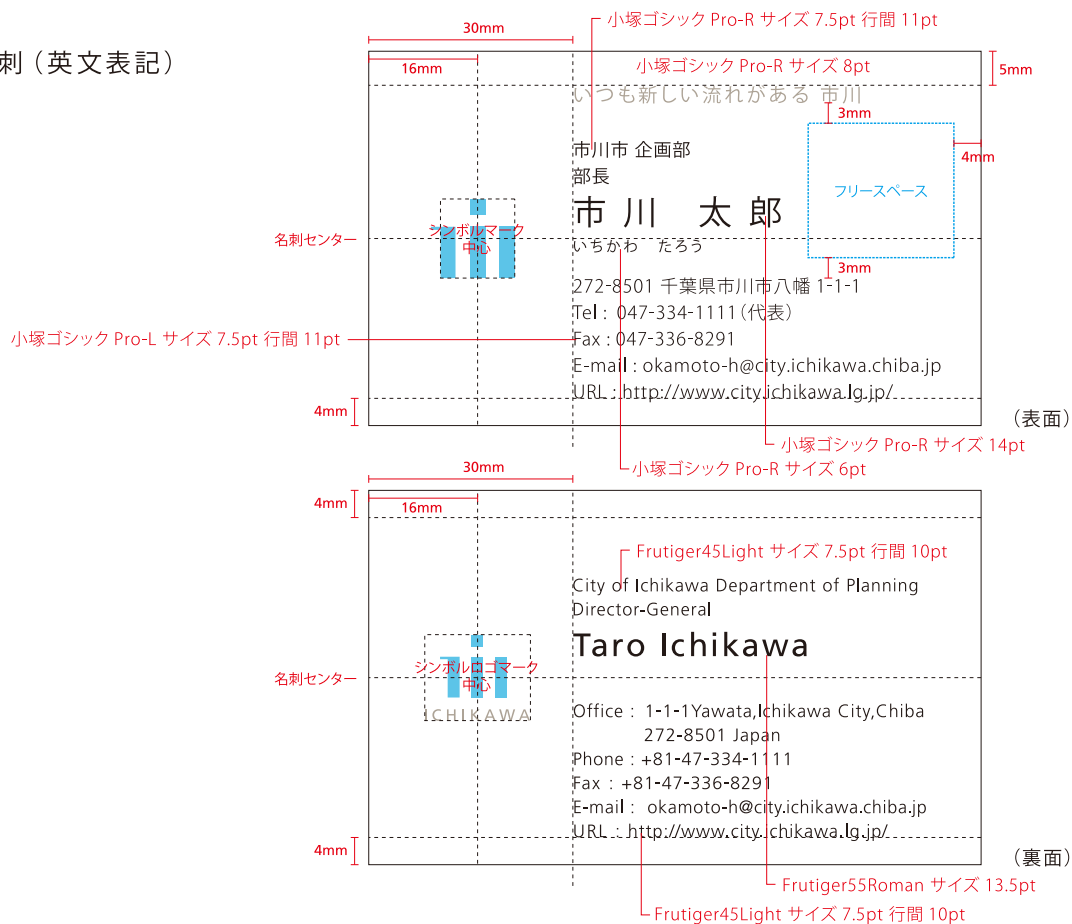

参考例

封筒

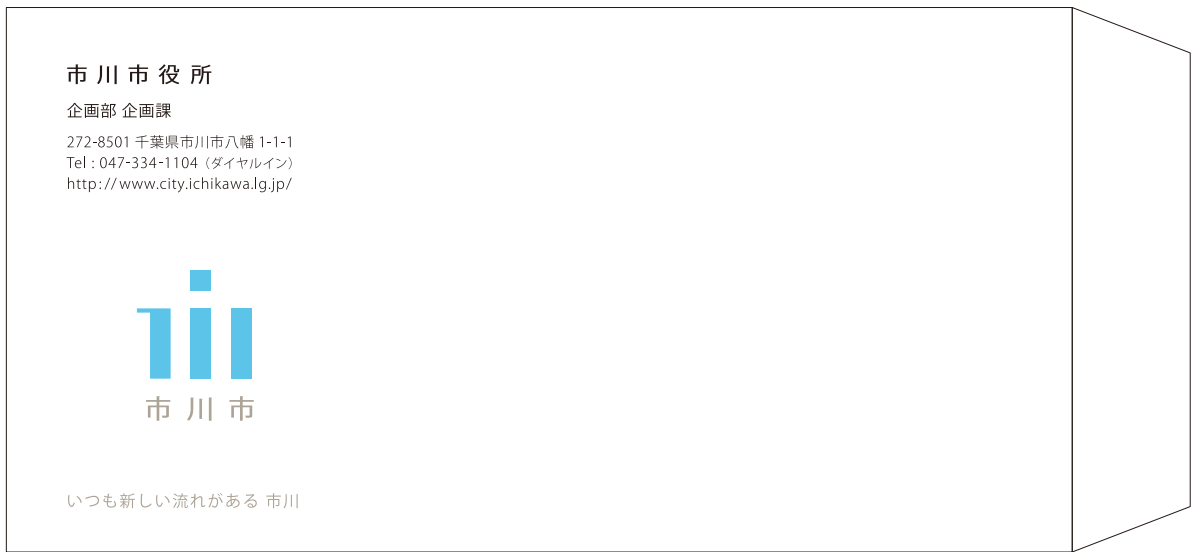

長3 (W235mm×H120mm)
60%縮小

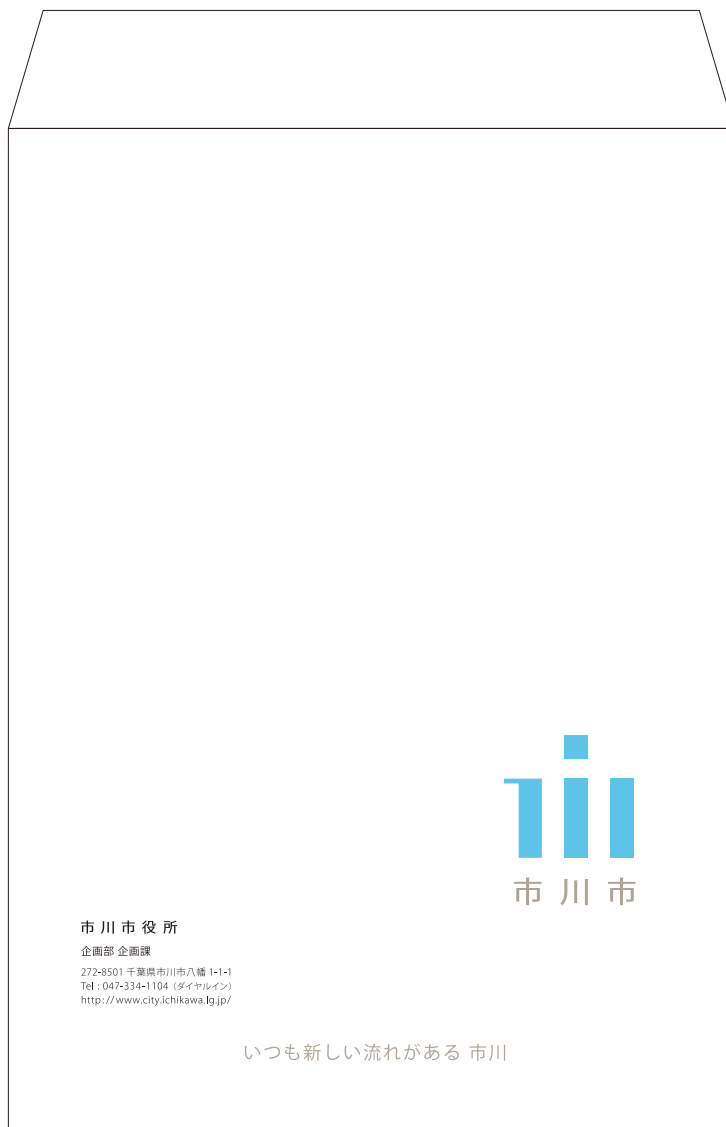

角2 (W240mm×H332mm)
40%縮小

参考例

レターヘッド

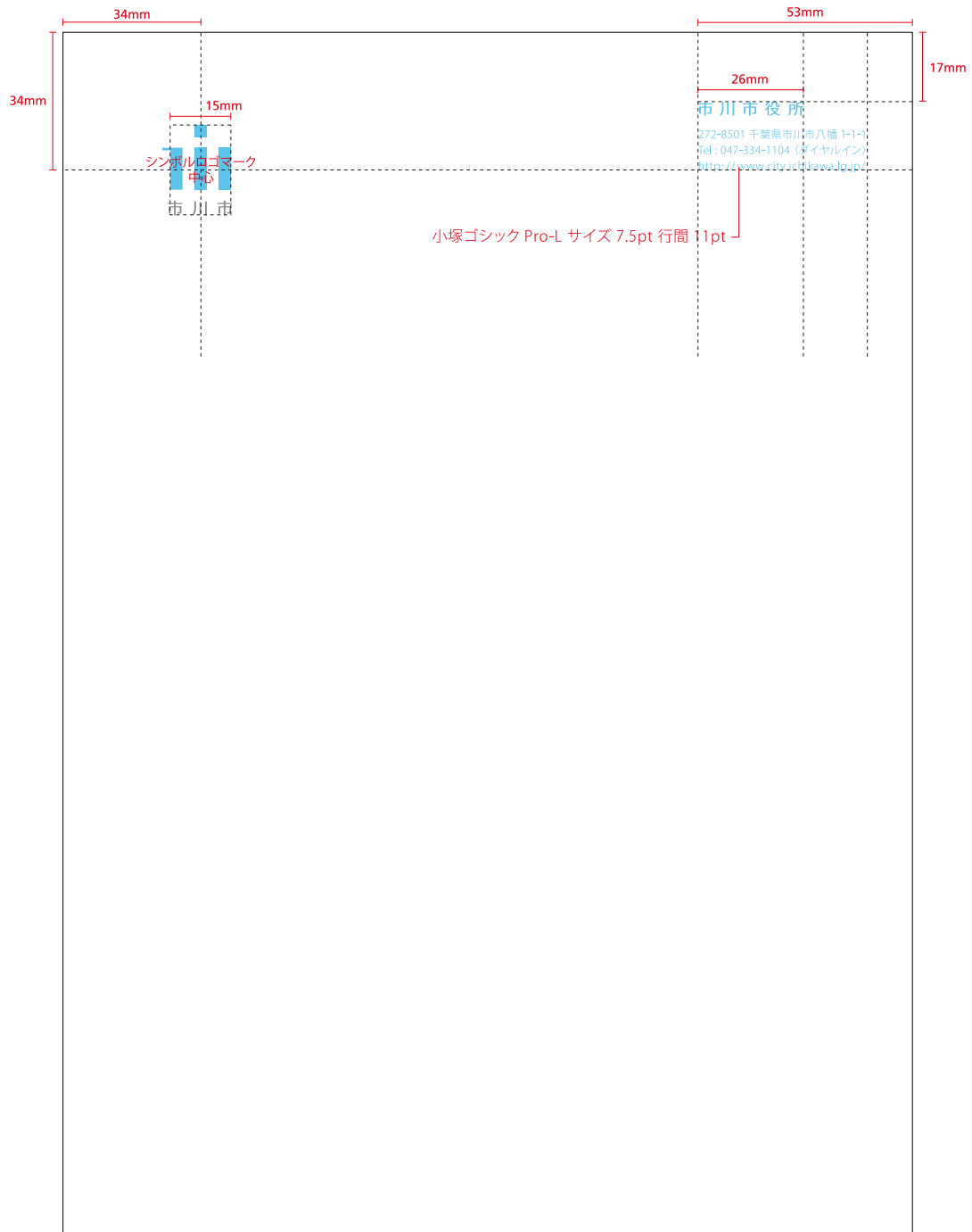

A4サイズ (W210mm×H297mm)
60%縮小

City of ICHIKAWA symbol design basic manual

発行日：2017年12月

Data：Adobe Illustrator(ai) CC
Adobe Illustrator EPS(eps) CC
Adobe PDF(pdf) Acrobat6(PDF1.5)
JPEG(jpg) / PNG(png)

お問合せ先：市川市企画部企画課 Tel:047-712-8591